

NÁVOD K OBSLUZE

FLOOR-CEILING LARGE SERIES

ASF-09AL, ASF-12AL, ASF-18AL



Před uvedením jednotky do provozu si pečlivě přečtěte tento návod.
PARAPETNÍ A PODSTROPNÍ KLIMATIZAČNÍ JEDNOTKA

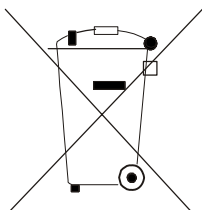

Pozor:

Na Vašem výrobku je uveden tento symbol.

Říká, že se elektrické a elektronické přístroje nemají likvidovat s domácím odpadem, nýbrž se mají vracet zvlášť do specializované sběrně.

A. Informace k likvidaci pro soukromé uživatele

1. V Evropské unii

Pozor: Tento přístroj nelikvidujte s normálním domácím odpadem!

Podle nové směrnice EU, která stanovuje správný způsob zpětného odběru použitých elektrických a elektronických přístrojů, nakládání s nimi a jejich recyklace, se musí staré elektrické a elektronické přístroje likvidovat zvlášť.

Po zavedení směrnice v členských zemích EU mohou nyní soukromé domácnosti odevzdávat svoje použité elektrické a elektronické přístroje bezplatně ve stanovených sběrnách*.

V některých zemích* můžete staré přístroje případně odevzdat bezplatně i u Vašeho specializovaného prodejce, pokud si koupíte srovnatelný nový přístroj.

*) Další podrobnosti obdržíte od Vašeho obecního úřadu.

Jestliže Vaše použité elektrické a elektronické přístroje obsahují baterie nebo akumulátory, měli byste je nejprve vyjmout a zlikvidovat zvlášť podle místního platného nařízení.

Řádnou likvidací přispějete ke správnému sběru starých přístrojů, nakládání s nimi a jejich používání. Odbornou likvidací tak zabráníte možným škodlivým dopadům na životní prostředí a zdraví.

2. V ostatních zemích Evropské unie

Informujte se prosím na Vašem obecním úřadě na správný postup při likvidaci tohoto přístroje.

B. Informace k likvidaci pro průmyslové uživatele

1. V Evropské unii

Jestliže jste tento výrobek používali pro živnostenské účely a nyní ho chcete zlikvidovat:

Obráťte se prosím na Vašeho specializovaného prodejce, který Vás může informovat o vracení výrobku. Možná budete muset za odběr a recyklaci zaplatit. Malé výrobky (a malá množství) možná ne.

2. V ostatních zemích mimo EU

Na správný postup likvidace tohoto přístroje se informujte na Vašem obecním úřadě.

Obsah

PROVOZ A ÚDRŽBA

Názvy a funkce částí.....	2
Dálkové ovládání	3
Nastavení režimů	5
Ochranné funkce	12
Údržba	13
Provozní pokyny	14
Upozornění	15
Kontrola před vyžádáním opravy	16

INSTALACE

Instalace vnitřní jednotky	17
Instalace venkovní jednotky	20
Příprava trubek	21
Trubky pro chladivo	22
Odvzdušnění a kontrola těsnosti.....	23
Trubka kapaliny a odtoková hadice	24
Odvod vody.....	25
Zkušební provoz	26
Rutinní kontrola po instalaci.....	27
Technické údaje.....	28

- Děkujeme Vám, že jste si zakoupili toto klimatizační zařízení. Před jeho použitím si pečlivě přečtěte tento návod a pak si jej dobře uschovejte pro budoucí použití.

Názvy a funkce částí

Vnitřní jednotka

Dálkový ovladač

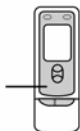

Držák dálkového ovladače



Stav indikátorů:

- (1) Indikátor POWER svítí/nesvítí, když systém běží/ neběží, a bliká, když je systém ve stavu ochrany.
- (2) Indikátor COOL svítí/nesvítí, když je zapnutý/ vypnutý režim CHLAZENÍ.
- (3) Indikátor HEAT svítí/nesvítí, když je zapnutý/ vypnutý režim TOPENÍ.

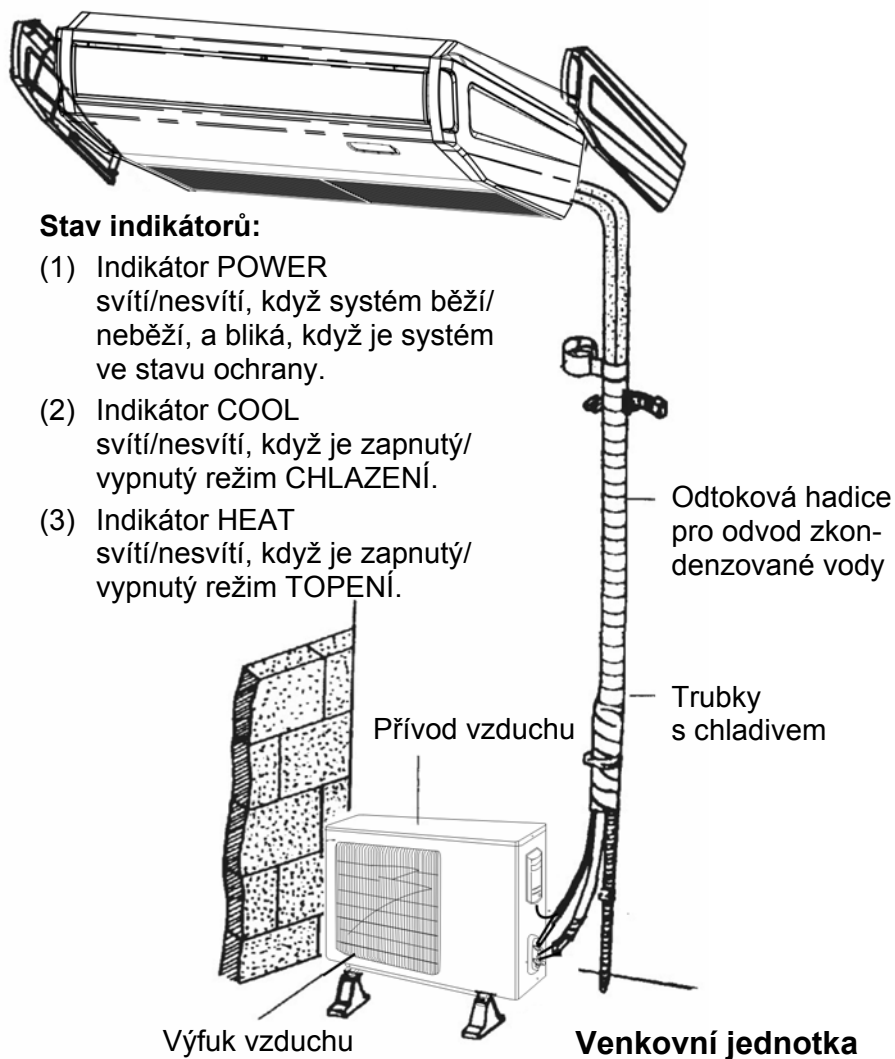

UPOZORNĚNÍ:

Chybné zapojení může způsobit poruchu.
Netahejte za vodiče, když je upevňujete svorkou.
Nenechávejte vodiče ve venkovní jednotce příliš volné.

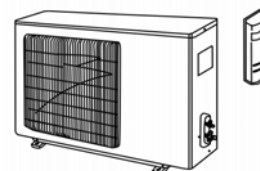
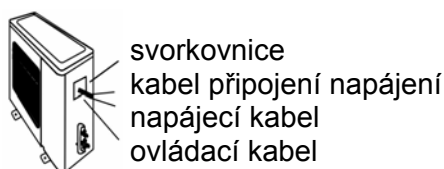

POZNÁMKA:

Když je napájecí kabel poškozen, musí být vyměněn výrobcem, autorizovaným servisem nebo podobně kvalifikovanou osobou, aby se zabránilo možnému nebezpečí.

Dálkové ovládání

● Popis a funkce dálkového ovládání

POZNÁMKY:

- Ujistěte se, že mezi dálkovým ovladačem a senzorem jednotky nejsou žádné překážky.
- Nepusťte dálkový ovladač na zem a neházejte s ním.
- Chraňte ovladač před vodou. Nenechávejte dálkový ovladač na přímém slunečním světle nebo na velmi teplém místě.

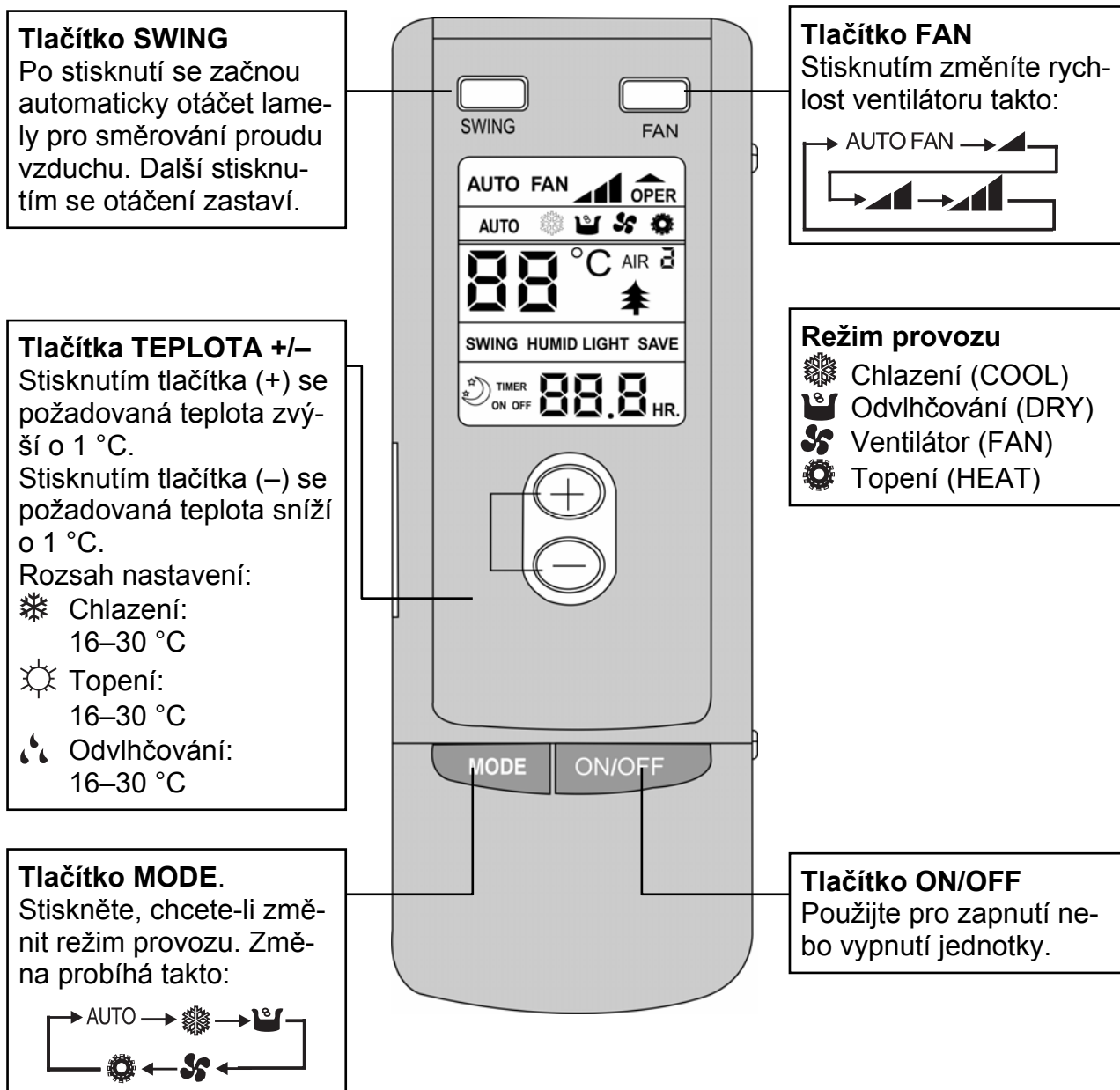

● Popis a funkce dálkového ovládání (otevřený kryt)

Poznámky:

- Tento typ dálkového ovladače se používá i pro jiné modely jednotek s dalšími funkcemi. Tlačítka, jejichž funkce tento model klimatizačního zařízení nepodporuje, nebudou v návodu popsána.
- Použití tlačítek, která nejsou v návodu popsána, neovlivní normální provoz.

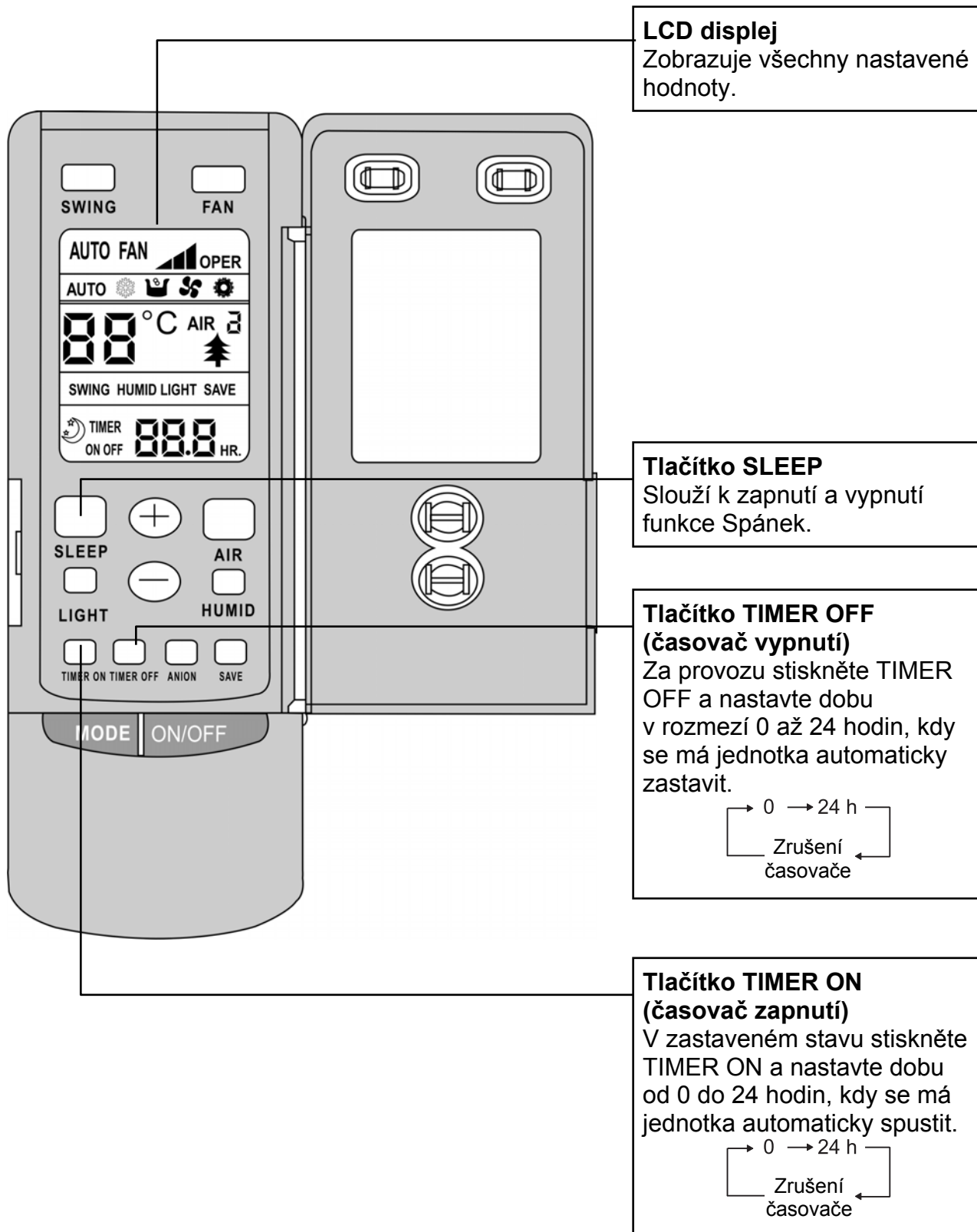

Nastavení režimů

● Režim CHLAZENÍ

- Podle rozdílu mezi teplotou v místnosti a nastavenou teplotou může mikropočítač zapínat nebo vypínat chlazení.
- Jestliže je teplota v místnosti vyšší než nastavená teplota, pracuje kompresor v režimu chlazení.
- Jestliže je teplota v místnosti nižší než nastavená hodnota, kompresor se zastaví a běží jen ventilátor vnitřní jednotky.
- Nastavená teplota by měla být v rozmezí 16 až 30 °C.

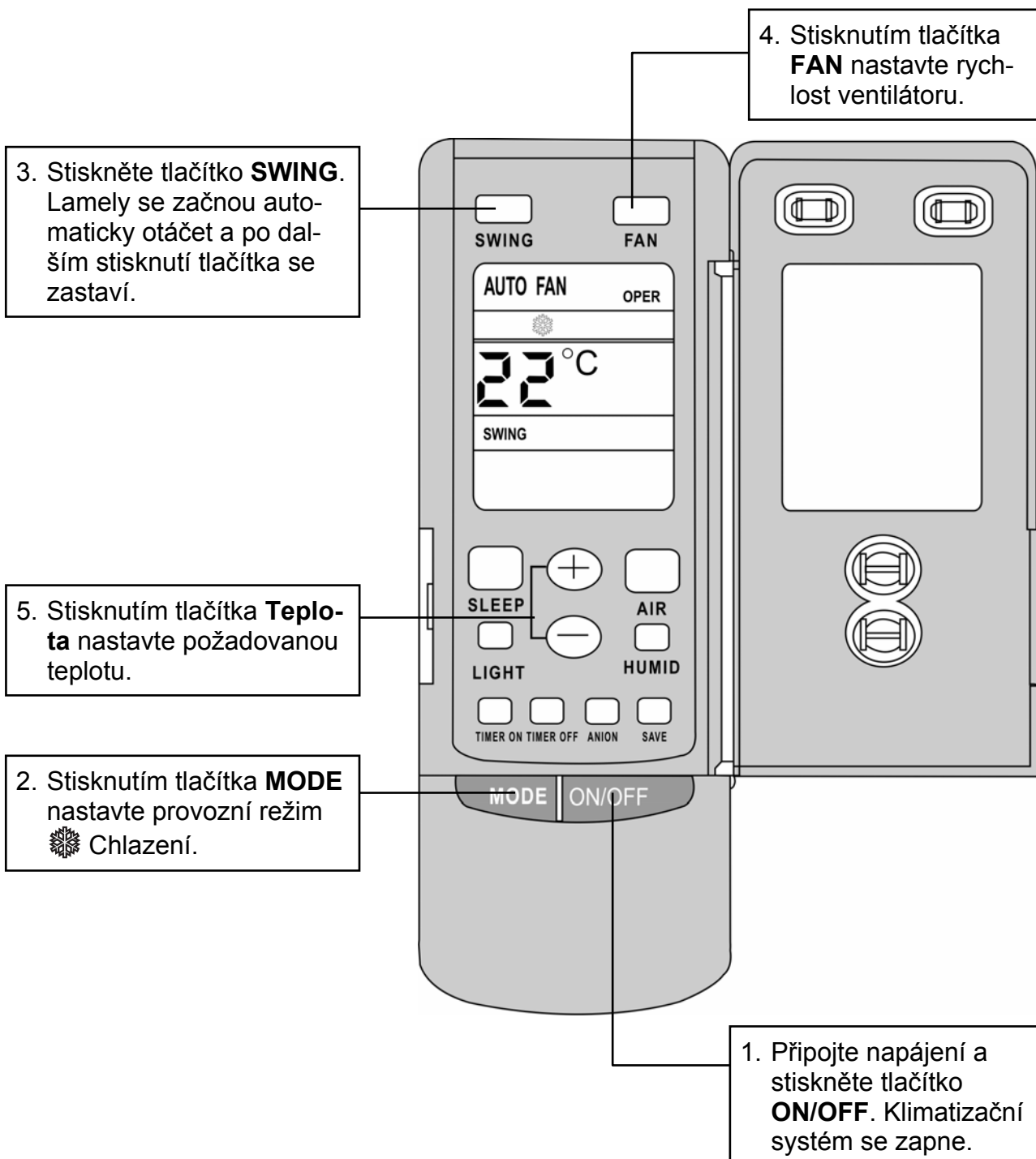

● Režim TOPENÍ

- Je-li teplota v místnosti nižší než nastavená teplota, kompresor pracuje v režimu topení.
- Je-li teplota v místnosti vyšší než nastavená hodnota, kompresor i venkovní ventilátor se zastaví a běží jen vnitřní ventilátor.
- Nastavená teplota by měla být v rozsahu 16 až 30 °C.

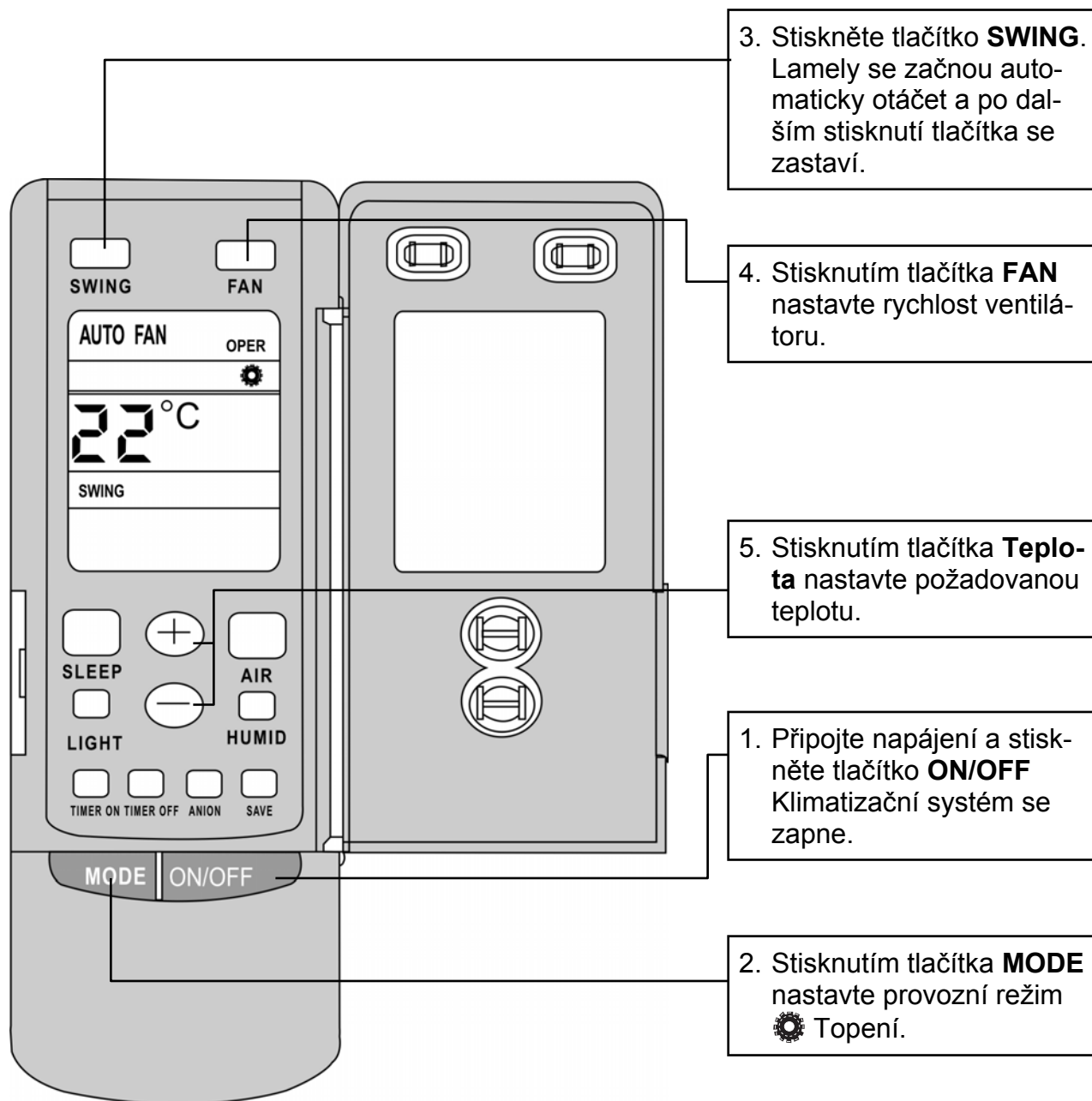

Modely, které jsou určeny jen pro chlazení, nelze nastavit do režimu Topení.

● Režim ODVLHČOVÁNÍ

- Jestliže teplota v místnosti je nižší než nastavená hodnota, zastaví se motor kompresoru, venkovního i vnitřního ventilátoru. Jestliže teplota v místnosti se rovná nastavené s odchylkou max. ± 2 °C, klimatizační jednotka odvlhčuje. Je-li v místnosti teplota vyšší, je jednotka v režimu Chlazení.
- Nastavená teplota by měla být v rozsahu 16 až 30 °C.

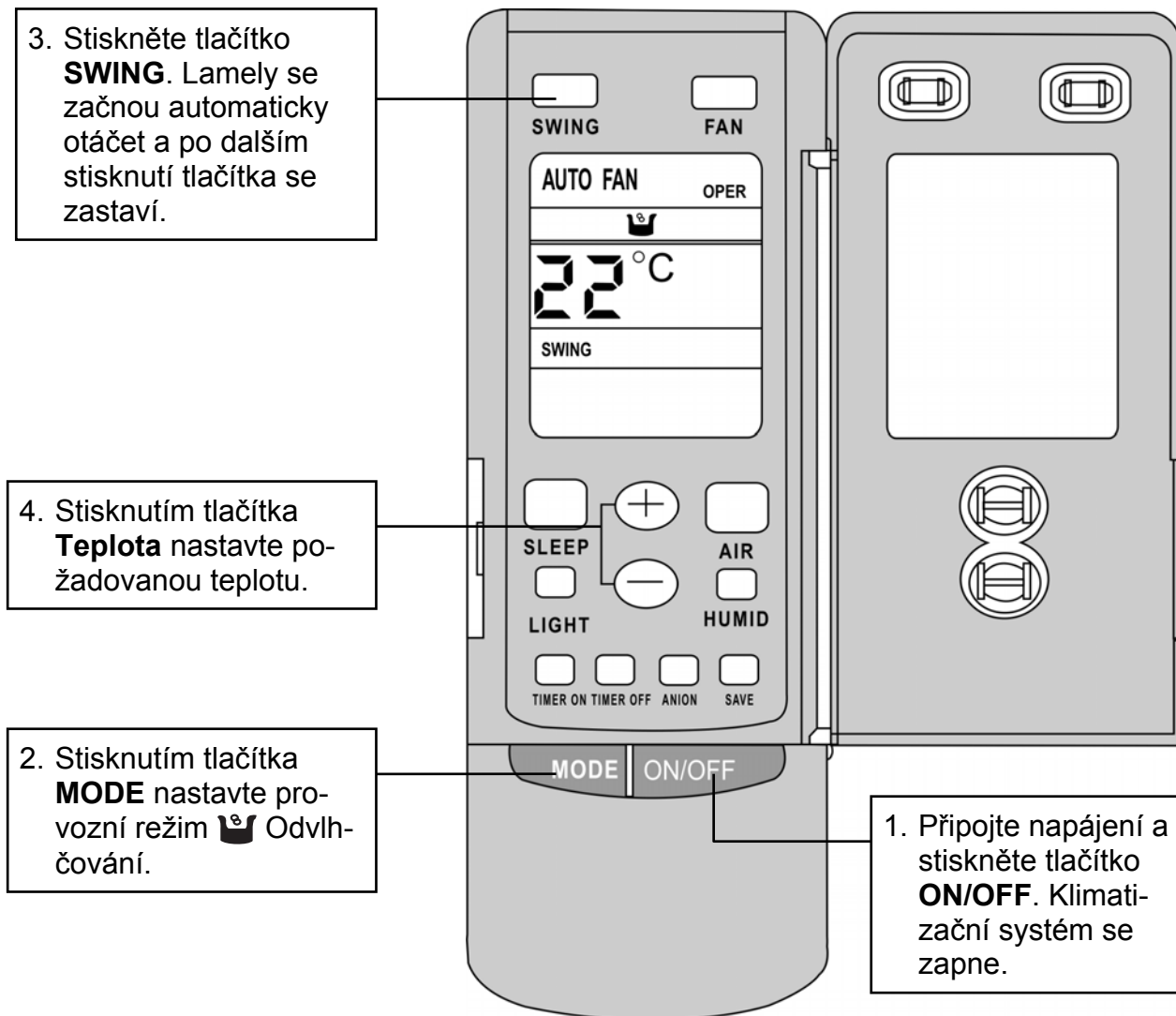

● Režim AUTOMATIKA

- V režimu Automatika je přednastavená standardní teplota 25 °C pro režim Chlazení a 20 °C pro režim Topení.

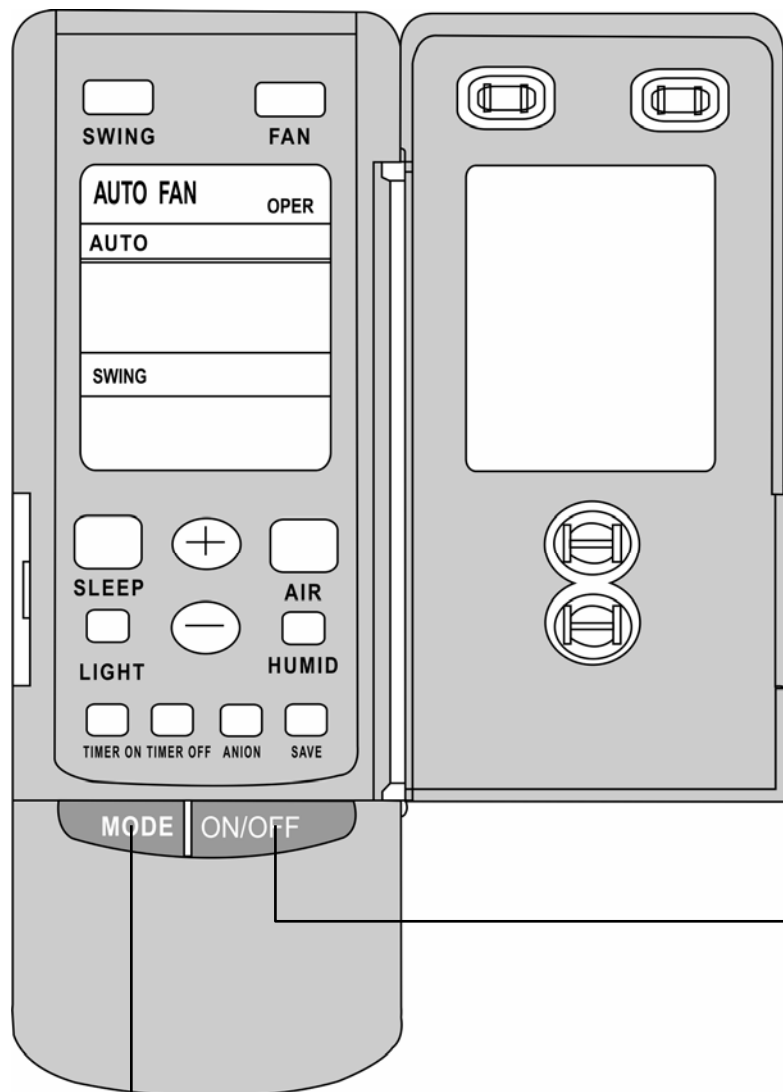

1. Připojte napájení a stiskněte tlačítko **ON/OFF**. Klimatizační systém se zapne.

2. Nastavte režim AUTO. Podle teploty v místnosti může mikropočítač automaticky nastavit provozní režim ❄️, ⚙️, ☀️ pro maximální teplotní komfort.

● Režim ČASOVAČ

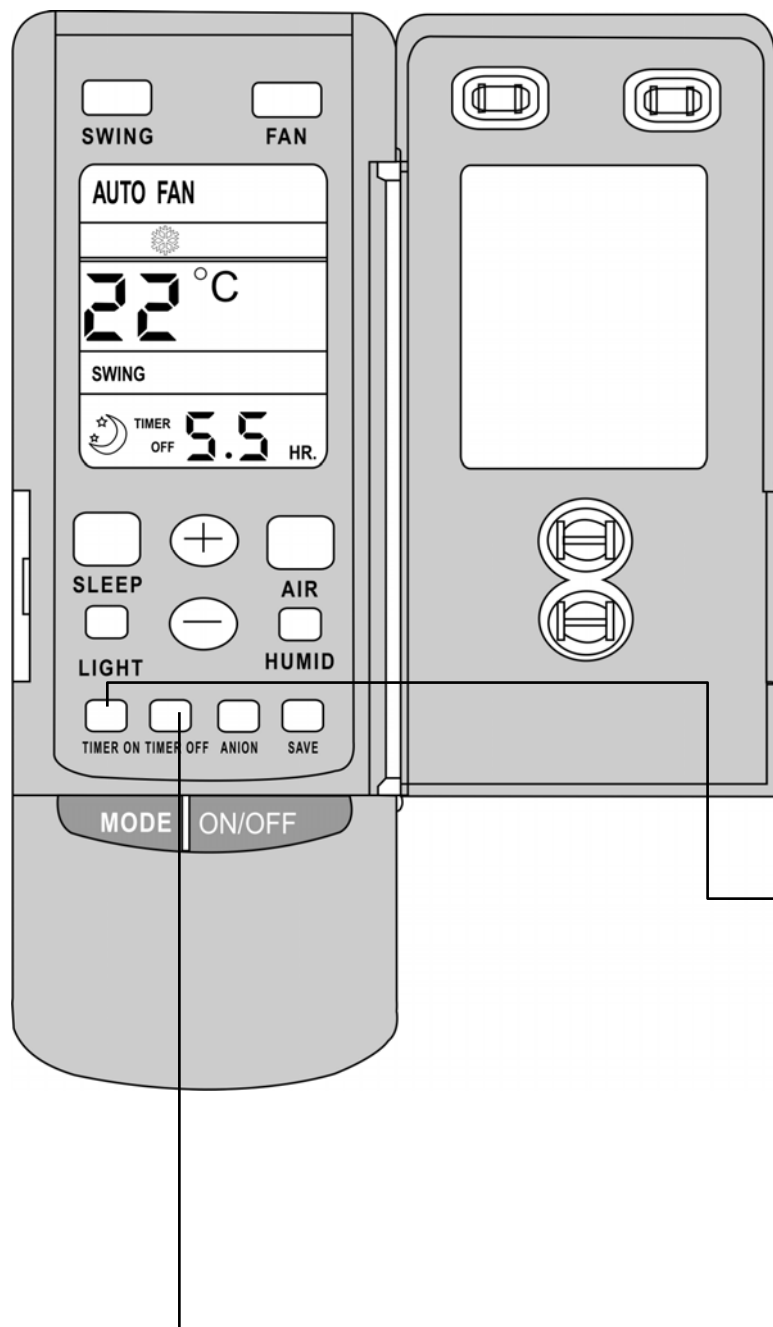

Tlačítko TIMER ON (časovač zapnutí)

V zastaveném stavu stiskněte TIMER ON a nastavte dobu od 0 do 24 hodin, kdy se má jednotka automaticky spustit.

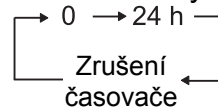

Tlačítko TIMER OFF (časovač vypnutí)

Za provozu stiskněte TIMER OFF a nastavte dobu v rozmezí 0 až 24 hodin, kdy se má jednotka automaticky zastavit.

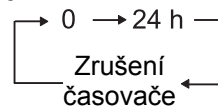

● Režim SPÁNEK

- Když jednotka chladí nebo odvlhčuje a je nastaven režim SPÁNEK, měla by se nastavená teplota zvýšit za hodinu o 1 °C a za dvě hodiny o 2 °C.
- Když jednotka topí a je nastaven režim SPÁNEK, měla by se nastavená teplota snížit za hodinu o 1 °C a za dvě hodiny o 2 °C.

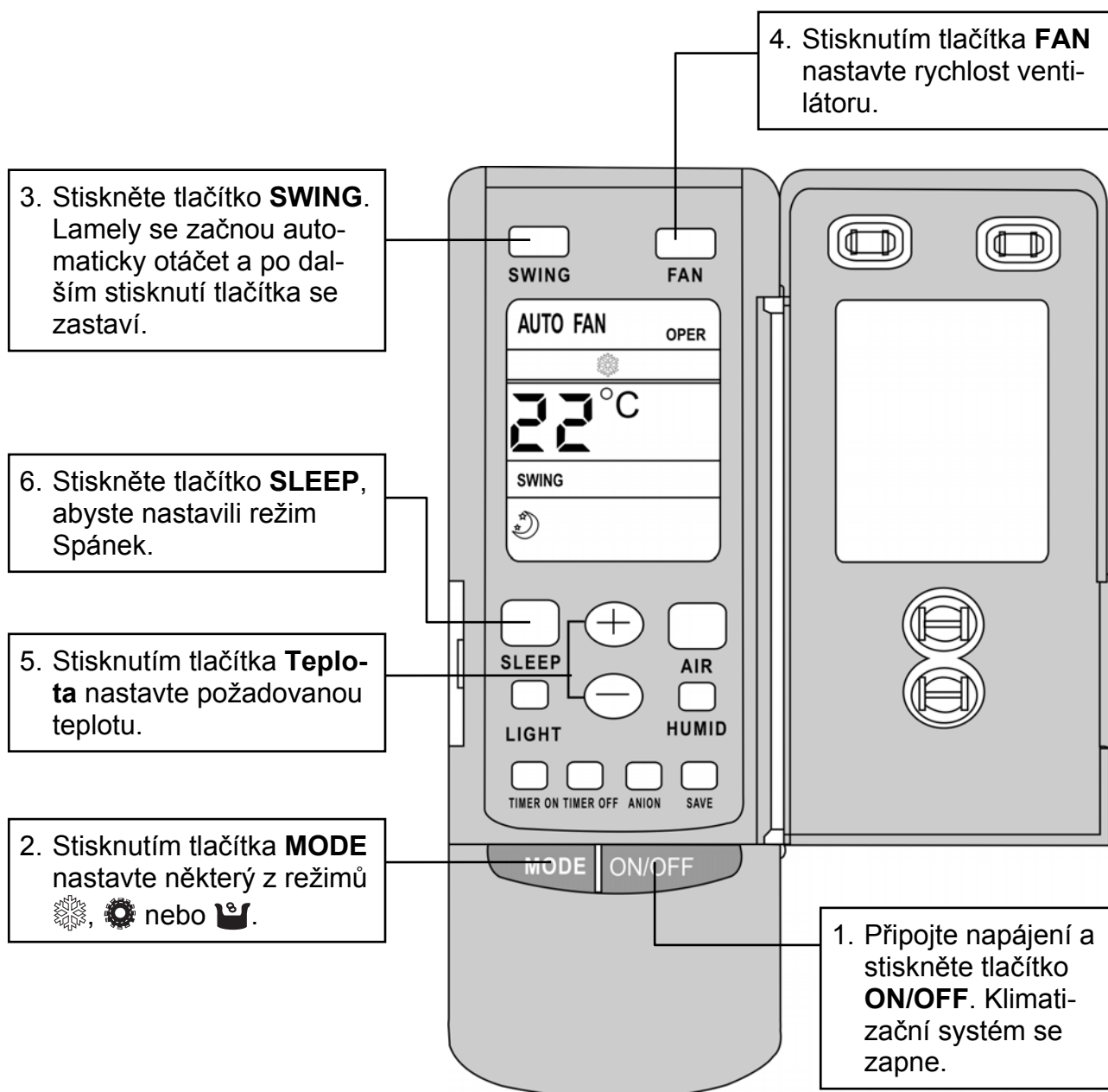

● Vložení baterií

1. Sundejte kryt ze zadní strany dálkového ovládní.
2. Vložte dvě baterie (velikosti AAA) a stiskněte tlačítko „ACL“.
3. Nasadte kryt nazpět.

POZNÁMKY:

- *Nepoužívejte současně nové a vybité baterie nebo různé typy baterií.*
- *Nebudete-li dálkový ovladač delší dobu používat, vyjměte z něj baterie.*
- *Životnost baterií je asi jeden rok.*
- *Dálkový ovladač by měl být min. 1 metr od televizoru nebo jiného elektrického zařízení.*

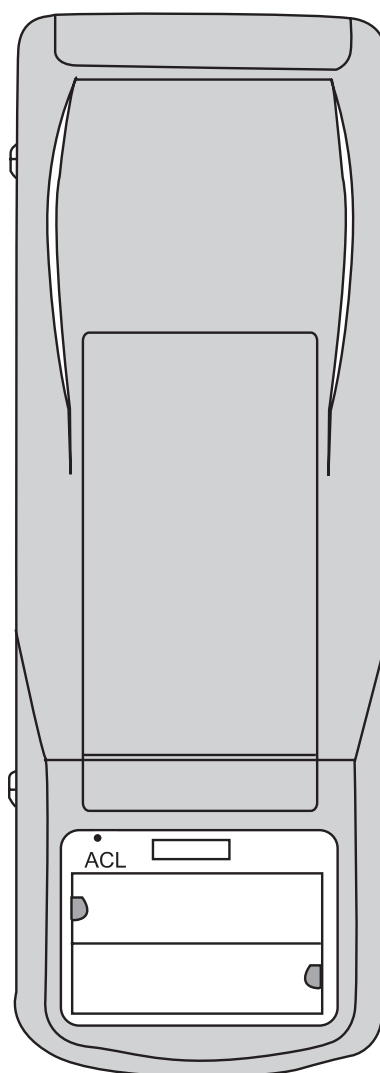

2. Vložte 2 baterie velikosti AAA.

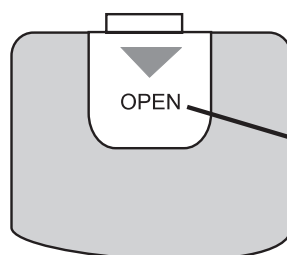
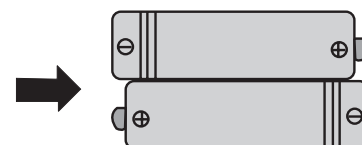

1. Sundejte kryt.
3. Nasadte kryt zpět.

Ochranné funkce

● Ochrana vnitřní jednotky proti zamrznání

Když v režimu chlazení nebo odvlhčování kompresor běží 10 minut a detekuje trvání stavu $T_{eva} \leq T_4$ po dobu 3 minut, zobrazí se chybový stav E2, kompresor a venkovní ventilátor se zastaví a vnitřní ventilátor a motor lamel pokračují v nastaveném režimu.

Když v režimu odvlhčování běžel kompresor 6 minut, stál po dobu 4 minut a pak běžel 3 minuty a detekoval stav $T_{eva} \leq T_4$ po dobu 3 minut, kompresor a venkovní ventilátor se zastaví, vnitřní ventilátor poběží nízkou rychlostí a zobrazí se chybový stav E2.

Když kompresor stál po dobu 4 minut a $T_{eva} \geq T_5$, chybový stav zmizí a zařízení běží v nastaveném režimu.

● Ochrana vnitřní jednotky proti velmi vysoké teplotě

Když je v režimu topení detekováno trvání stavu $T_{eva} \geq T_6$ po dobu 20 sekund, venkovní ventilátor se zastaví. Když je $T_{eva} \leq T_7$, venkovní ventilátor se spustí.

Když je $T_{eva} \geq T_8$, vnitřní ventilátor poběží vysokou rychlostí. Když je $T_{eva} \leq T_9$, obnoví se předchozí rychlost vnitřního ventilátoru.

● Ochrana proti nízkému napětí

Když se kompresor rozbíhá a je detekováno, že elektrický proud trvale převyšuje I_0 po dobu 3 sekund, jednotka se staví, jako by T_{in} dosáhl T_{set} . Poté, co kompresor stojí déle než 3 minuty, se jednotka vrátí do předchozího provozního režimu. Pokud se tato ochrana aktivuje více než šestkrát za sebou (pokud kompresor běží déle než 6 minut, nastavení ochrany se vynuluje), zobrazí se chybový stav E5 a jednotka se nemůže vrátit automaticky do předchozího stavu. Stiskněte tlačítko ON/OFF, abyste jednotku vypnuli, a pak ji znovu zapněte.

● Kódy chybových stavů

Kód	Význam
E2	Ochrana vnitřní jednotky proti zamrznání
E5	Ochrana proti nízkému napětí

Údržba

VAROVÁNÍ:

Před kontrolou a údržbou jednotku vždy vypněte a odpojte od napájení.

● Čištění vzduchových filtrů

VAROVÁNÍ:

Vzduchový filtr musí čistit odborník.

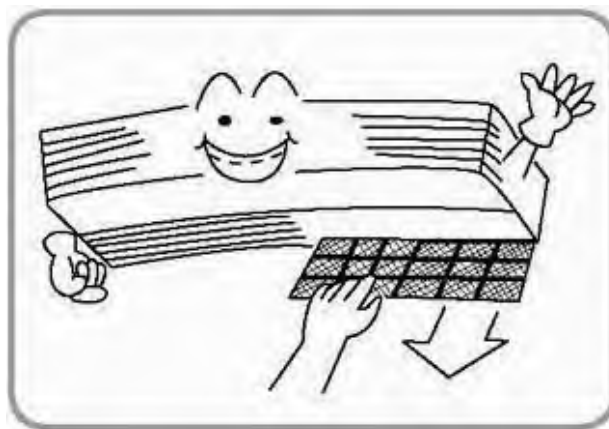

● Čištění krytu jednotky

Kryt jednotky a dálkový ovladač čistíte suchou utěrkou nebo vysavačem. Pokud použijete navlhčenou utěrkou, osušte pak kryt suchou utěrkou.

UPOZORNĚNÍ:

- *Pro čištění nepoužívejte benzín, ředidla nebo leštidla.*
- *Nepoužívejte vodu teplejší než 40 °C. Jinak by mohlo dojít k deformaci některých částí jednotky.*

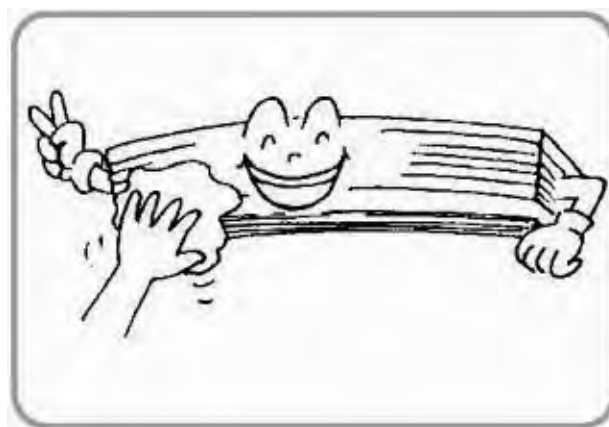

● Na začátku sezóny

- Zkontrolujte, zda nic neblokuje přívod a výfuk vzduchu u vnitřní a venkovní jednotky.
- Zkontrolujte, zda jsou nainstalovány vzduchové filtry. Provoz bez filtrů může způsobit závadu kvůli nahromadění prachu a špíny v jednotce.
- Zkontrolujte, zda není odtoková hadice ohnutá nebo ucpaná.
- Zkontrolujte, zda jsou jednotky správně nainstalovány.

● Na konci sezóny

- Odpojte zařízení od napájení.
- Očistěte kryt
- Nechejte běžet ventilátor jednotky po dobu 2–3 hodin, aby se vysušil vnitřek jednotky.

Provozní pokyny

- Nenastavujte nižší teplotu, než je zapotřebí. Jinak se zvýší vaše výdaje za energii.

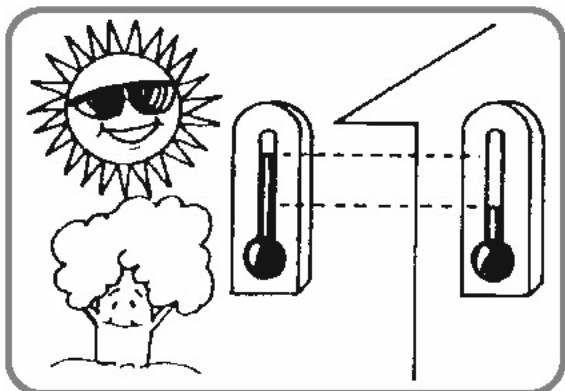

- Pro rozptýlení chladného vzduchu po místnosti nastavte směr proudění vyfukovaného vzduchu.

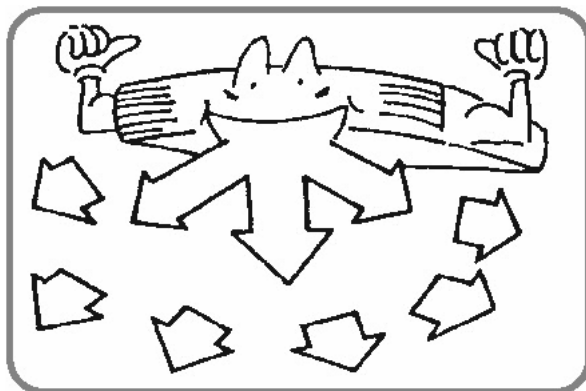

- Při provozu jednotky nechte zavřená okna a dveře, aby chladný vzduch zbytečně neunikal a neplývalo se tak energií.

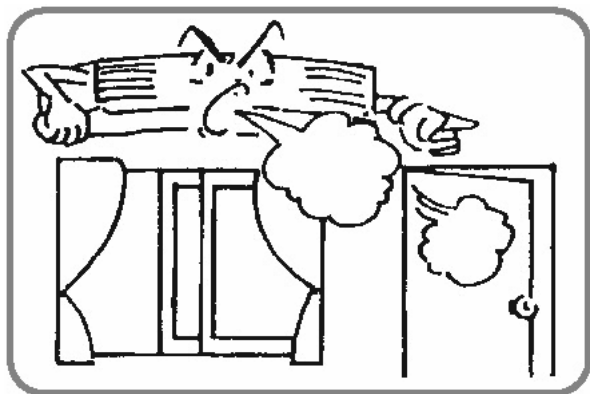

- Při nedostatečném větrání otevřete okno, abyste vyvětrali místnost, ale ne na dlouho, aby chladný vzduch zbytečně neunikal ven.

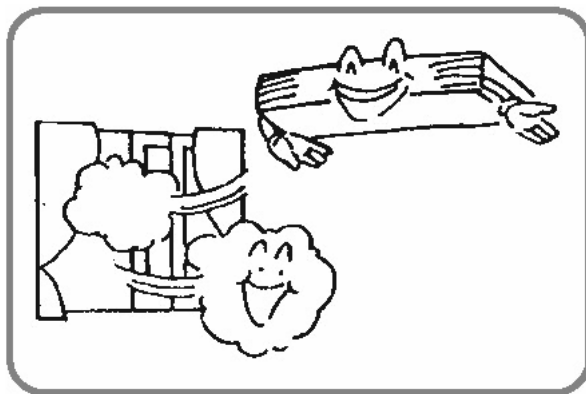

- Pokud při chlazení svítí dovnitř přímé sluneční světlo, zakryjte okno závěsy, aby se vzduch v místnosti neohříval a nezvyšovaly se výdaje za energii.



Upozornění

- Pokud za provozu nastává elektromagnetickému rušení, vypněte klimatizační zařízení. Nebudete-li zařízení dlouho používat, odpojte je od napájení.

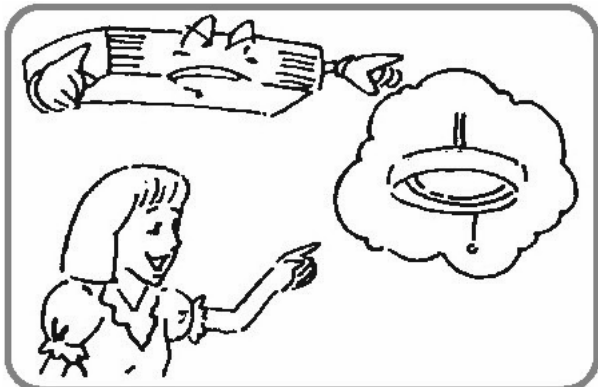

- Nestavějte do cesty proudícího vzduchu u vnitřní a venkovní jednotky žádné překážky. Mohlo by dojít ke snížení výkonu nebo závadě.

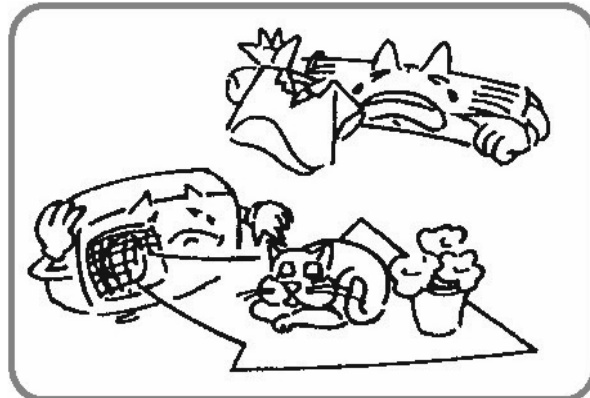

- Nesměrujte vyfukovaný vzduch přímo na lidi, zejména ne na děti nebo starší a nemocné osoby.



- Nedávejte blízko jednotky žádné topné těleso nebo jiný zdroj tepla. Teplota může zdeformovat plastové díly.

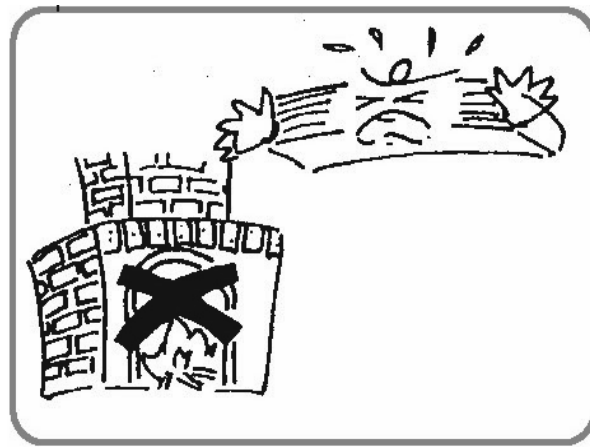

- Nestrkejte do otvorů pro přívod a výfuk vzduchu žádné předměty, jinak by mohlo dojít k poruše zařízení nebo zranění osob. Dávejte dobrý pozor, když se kolem zařízení pohybují děti.

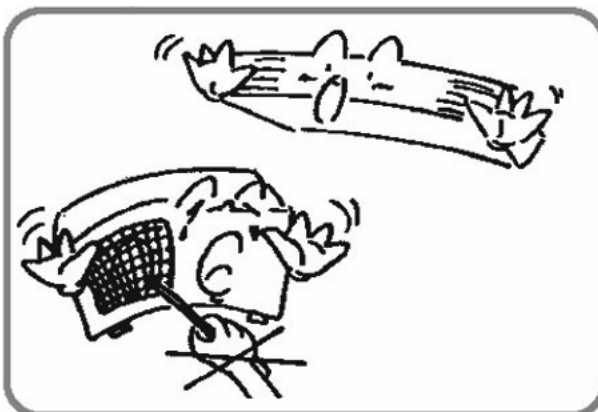

- VAROVÁNÍ:**
Zařízení by neměly používat děti bez dozoru.

Kontrola před vyžádáním opravy

Než zavoláte servisní středisko, zkontrolujte následující možnosti. Může se vám podařit najít řešení problému. Pokud vše zkontrolujete a zařízení stále nefunguje, kontaktujte místního prodejce nebo servis.

PROBLÉM	MOŽNÉ PŘÍČINY
Zařízení nepracuje.	<ul style="list-style-type: none">• Zkontrolujte, zda není vypnutý jistič.• Zkontrolujte, zda není nastaven časovač.
Zařízení běží, ale málo chladí.	<ul style="list-style-type: none">• Zkontrolujte, zda není nastavena příliš vysoká teplota.• Zkontrolujte, zda do místnosti nesvítí přímé sluneční světlo.• Zkontrolujte, zda nejsou otevřená okna nebo dveře.• Zkontrolujte, zda nějaké překážky nebrání proudění vzduchu.• Zkontrolujte, zda funguje ventilátor.
Za provozu vychází z jednotky pára nebo mlha.	<ul style="list-style-type: none">• Teplý vzduch v místnosti se míchá s chladným vzduchem jednotky a sráží se vlhkost.
Dálkové ovládání nefunguje.	<ul style="list-style-type: none">• Zkontrolujte, zda jsou správně vložené baterie.• Zkontrolujte, zda nejsou baterie vybité.

Instalace vnitřní jednotky

VAROVÁNÍ:

Klimatizační zařízení musí instalovat a udržovat kvalifikovaný pracovník.

● Výběr místa pro instalaci

- Místo, kde může chladný vzduch proudit do celé místnosti.
- Místo, odkud lze snadno odvádět zkondenzovanou vodu.
- Místo, které unese váhu jednotky.
- Zařízení by nemělo být instalováno v prádelně.
- Místo, kam je snadný přístup při provádění údržby.

● Nevhodná místa pro instalaci

- Kde je příliš mnoho oleje.
- Kde jsou kyseliny nebo jiné agresivní látky.
- Kde jsou nepravdělné dodávky elektřiny nebo kde kolísá napětí.

UPOZORNĚNÍ:

Model ASF-12AL smí být připojen jen k napájecímu zdroji s impedancí nižší než $Z_{max}=0,31+0,20j$ ohmu. Před připojením k místní elektrické síti se zeptejte dodavatele elektrické energie, zda elektrická síť splňuje normu EN61000-3-11.

Model ASF-18AL smí být připojen jen k napájecímu zdroji s impedancí nižší než $Z_{max}=0,21+0,13j$ ohmu. Před připojením k místní elektrické síti se zeptejte dodavatele elektrické energie, zda elektrická síť splňuje normu EN61000-3-11.

● Způsob instalace

Podle umístění jednotky jsou možné dva způsoby instalace:

- na strop
- na zeď

Postup instalace je podobný.

1. Určete místo instalace na stropě nebo na zdi pomocí montážní šablony s obrysem vnitřní jednotky. Udělejte si značky a pak odložte šablonu.
2. Sundejte z vnitřní jednotky výklopnou mřížku, boční panel a závěs podle následujícího postupu:
 - Stiskněte upevňovací knoflík výklopných mřížek. Pak mřížku otevřete a vysuňte.
 - Uvolněte boční panel odšroubováním šroubů a vytáhněte jej ve směru šipek.

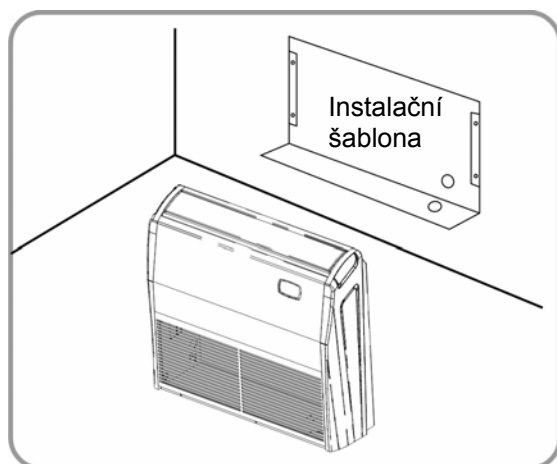

Obr. 1

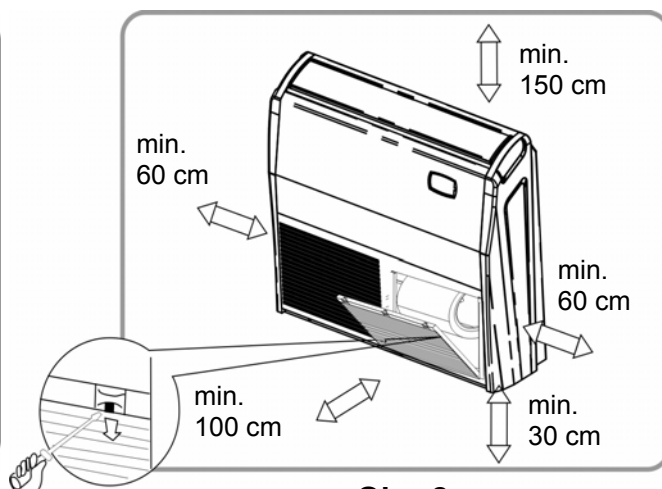

Obr. 2

Pro instalaci používejte jen určené příslušenství a díly.

3. Upevněte držák závěsu na závěsný šroub.
 - Zkontrolujte, zda je vyčnívající konec závěsného šroubu v mezích vyznačených šipkami. Upravte uchycení držáku závěsu, pokud je mimo vyznačenou polohu (viz obr. 3).
 - Závěsný šroub zůstává uvnitř krytky vnitřní jednotky. Krytku nikdy nevyndávejte.
4. Zvedněte jednotku a zasuňte ji do výřezu (viz obr. 4).
5. Zašroubujte pevně oba nastavovací šrouby (M8) na držáku závěsu (viz obr. 5).
6. Zašroubujte pevně oba upevňovací šrouby (M6) na držáku závěsu, aby se jednotka nemohla posunout (viz obr. 5).
7. Upravte výšku jednotky tak, aby měla zadní strana odtokové trubky mírný sklon pro lepší odtok vody.
 - Nastavte výšku jednotky otáčením matice pomocí klíče. Klíč zasuňte do výřezu v držáku závěsu (viz obr. 6).

Při zavěšení:

Je možné nainstalovat pomocí dovnitř směřujících držáků závěsu a ne vyjmutím držáků z vnitřní jednotky (viz obr. 7).

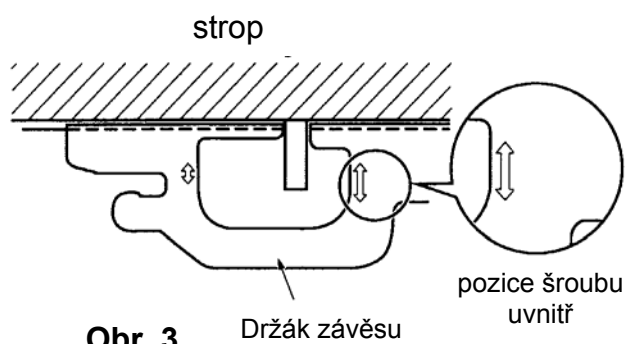

Obr. 3

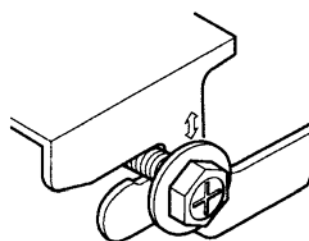

Obr. 4

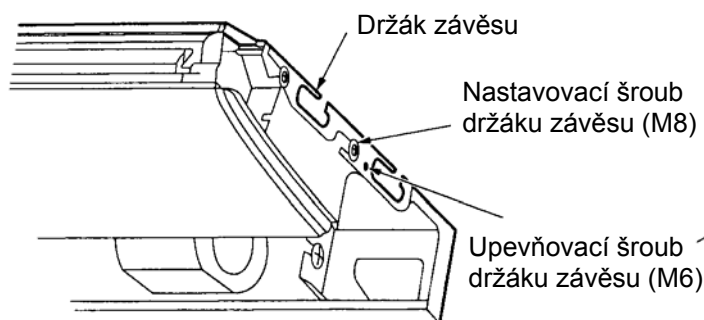

Obr. 5

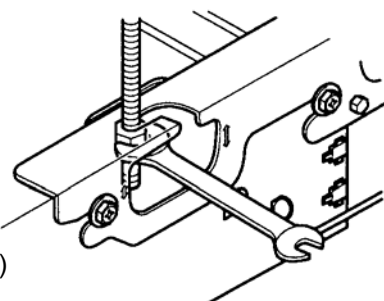

Obr. 6

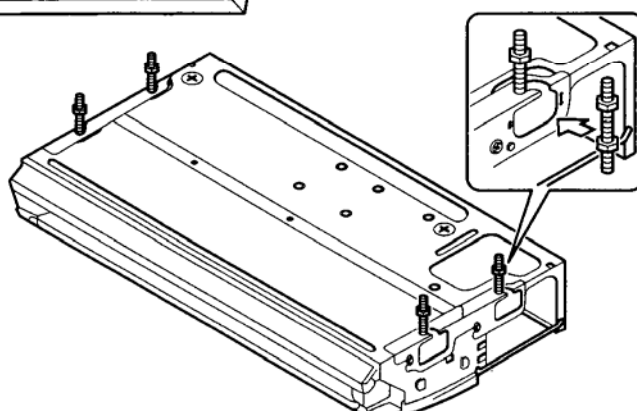

Obr. 7

● Instalační rozměry vnitřní jednotky

Při instalaci vnitřní jednotky se můžete řídit podle papírové instalační šablony. Strana odtoku vody musí být o 10 mm níže než protější strana, aby mohla zkondenzovaná voda dobře odtékat.

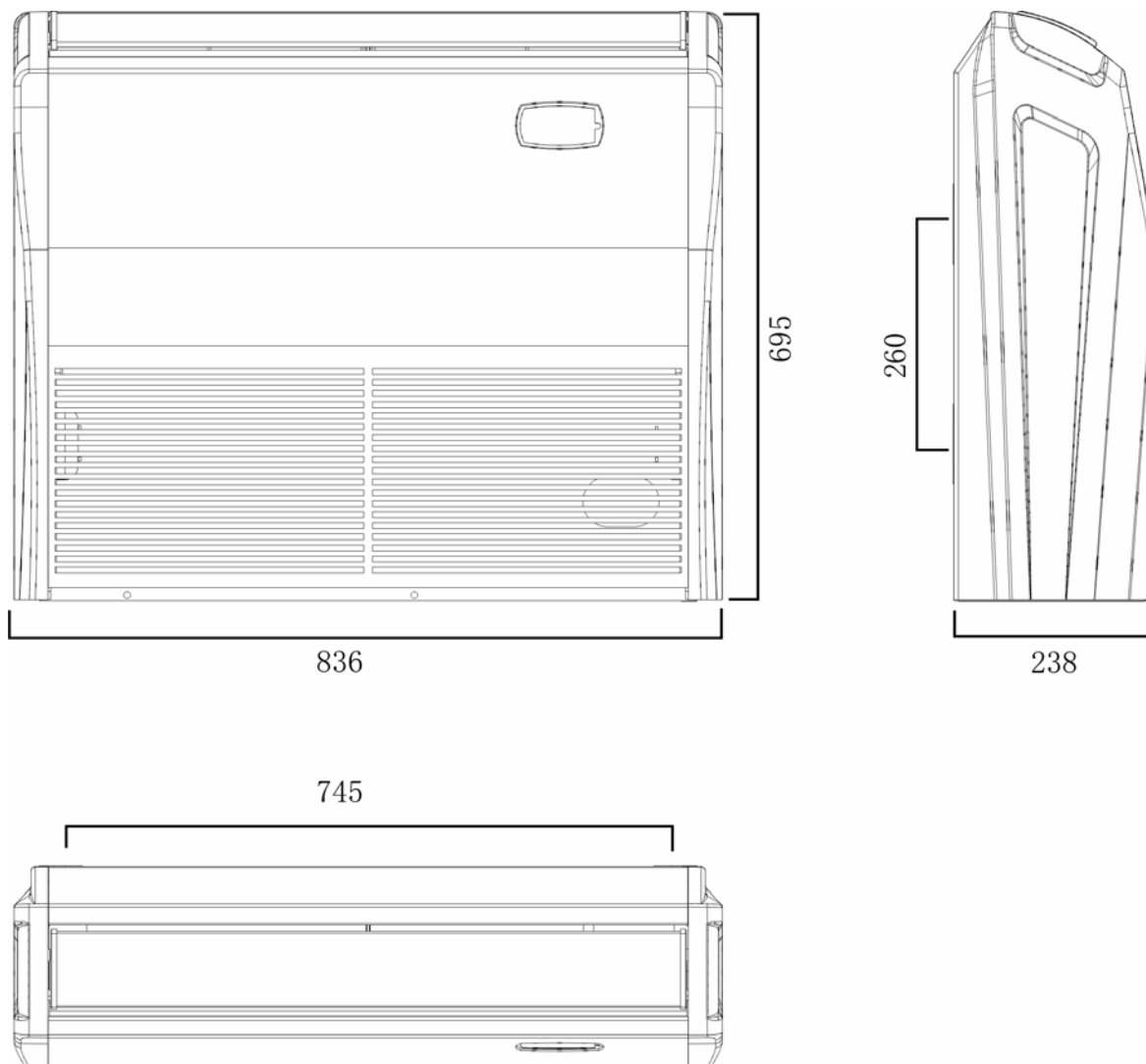

Instalace venkovní jednotky

● Místo instalace venkovní jednotky

- Místo musí mít pevný základ, který vydrží váhu a vibrace jednotky.
- Kolem jednotky musí být dostatečný prostor, aby vzduch mohl volně proudit.
- Místo nesmí být blízko hořlavých plynů.
- Místo, musí být dobře izolované, aby provozní hluk a vyfukovaný vzduch nerušil vás ani sousedy.
- Musí být dostatečný prostor pro kontrolu a údržbu.
- Musí být dodrženy požadované vzdálenosti od zdi, stropu a dalších překážek.

● Nevhodná místa pro instalaci venkovní jednotky

Instalace na následujících místech může způsobit problémy. Pokud nelze předejít instalaci na těchto místech, kontaktujte prodejce.

- Místa, kde je strojní olej.
- Oblasti se slanou půdou, např. v blízkosti pobřeží moře.
- Místa se sirnými plyny.
- Místa blízko vysokofrekvenčních zařízení, jako jsou vysílačky, svářečky nebo zdravotnické přístroje.

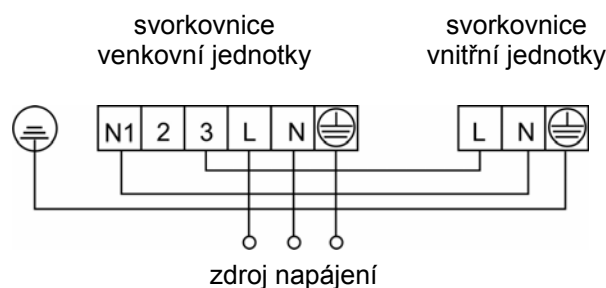
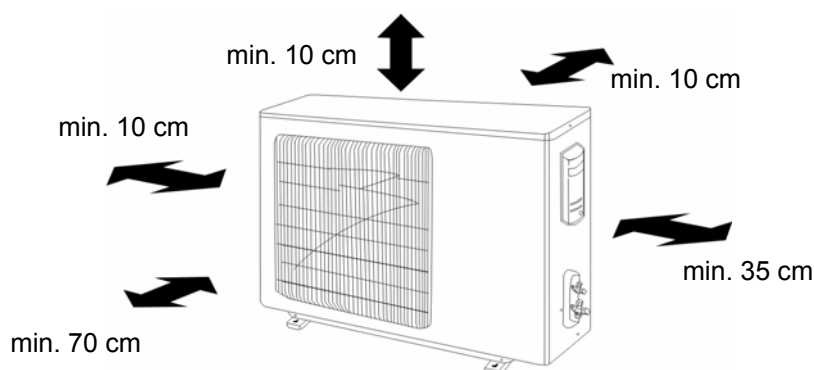

- Elektrická instalace musí být provedena v souladu s místními předpisy.
- Pokud je zařízení připojeno přímo k elektrické síti, musí být pro odpojení zařízení od elektrické sítě použit vypínač, jehož kontakty odpojují všechny póly a v rozepnutém stavu jsou vzdáleny min. 3 mm od sebe.

Příprava trubek

1. Řezání trubek a elektrických kabelů.

- Použijte řezací nástroje, které jsou běžně dostupné na trhu.
- Změřte přesně délku venkovní i vnitřní trubky.
- Nechejte trubky o něco delší, než jste naměřili.
- Kabel musí být o 1,5 m delší než trubka chladiva.

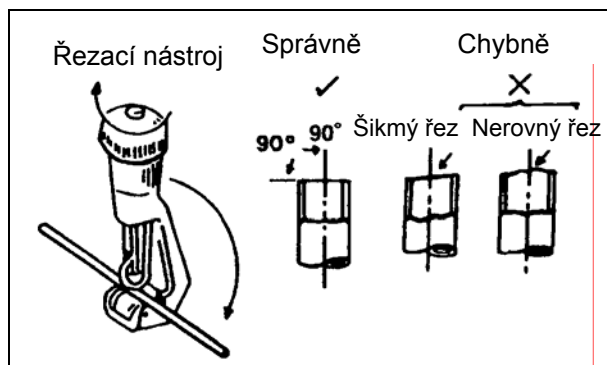

2. Vystružování

- Očistěte vnitřek vnitřní trubky chladiva.
- Při vystružování musí být trubka nad výstružníkem, aby se uvolněné částičky nedostaly do trubky.

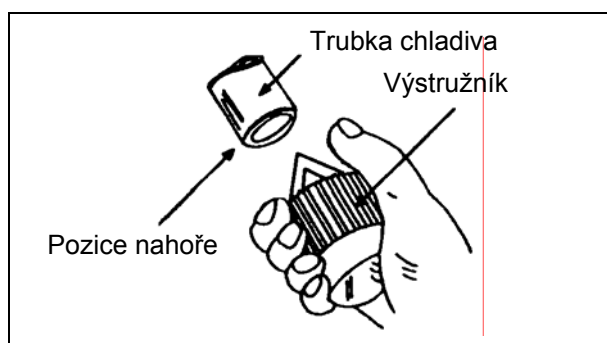

3. Rozšíření konce trubky

- Rozšířte oba konce trubky pomocí vhodného nástroje. Předtím na trubku navlečte převlečnou matici. Nasadte trubku do držáku tak, aby její konec přečníval o 0,5 mm. Zkontrolujte, zda je konec trubky rovný a dokonale kulatý.

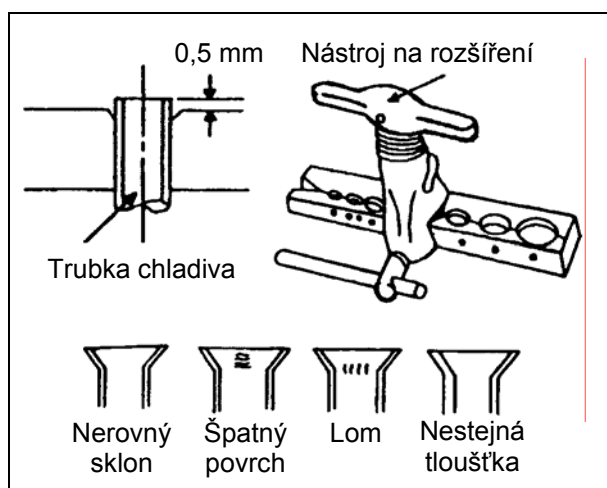

4. Připojení kabelu a zakrytí páskou.

(Viz obrázek vpravo.)

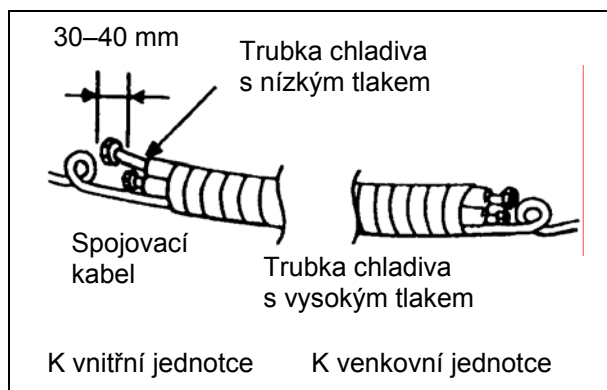

Trubky pro chlادivo

1. Vyberte měděné trubky pro plyn a kapalinu podle tabulky níže.
2. Pro ochranu před prachem a vlhkostí musí být před montáží oba konce trubky zakryty.
3. Trubky pokud možno neohýbejte. Je-li ohyb nutný, musí být poloměr ohybu větší než 3 nebo 4 cm.

MODEL	TRUBKA PLYNU		TRUBKA KAPALINY	
	Velikost trubky	Tloušťka (mm)	Velikost trubky	Tloušťka (mm)
ASF-09AL	3/8"	0,71	1/4"	0,5
ASF-18AL	Ø 12	0,8	1/4"	0,5
ASF-12AL	Ø 12	0,8	1/4"	0,5

Izolace trubky plynu a trubky kapaliny závisí na velikosti měděné trubky a tloušťka izolace = 3/8".

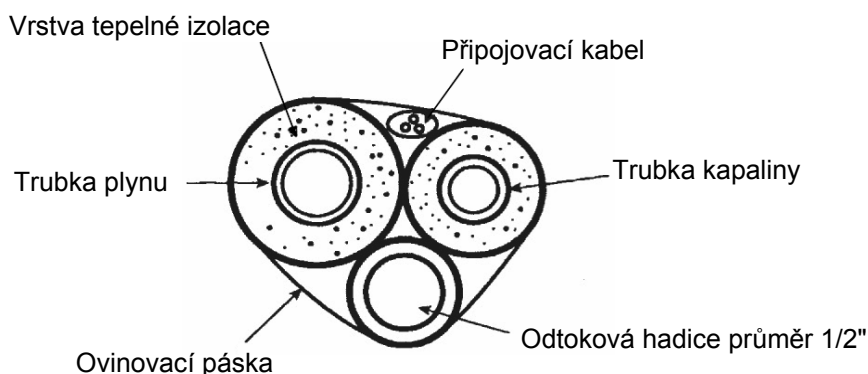

4. Propojení mezi vnitřní a venkovní jednotkou.

- Odšroubujte převlečnou matici, aby se uvolnil stlačený plyn ve vnitřní jednotce. Pokud neuniká plyn pod vysokým tlakem, signalizuje to netěsnost vnitřní jednotky.
- Nasaďte převlečnou matici na trubku kapaliny. Rozšiřte konec trubky pomocí vhodného nástroje.
- Utáhněte obě převlečné matice na trubce plynu a trubce kapaliny na vnitřní jednotce pomocí dvou klíčů.

VAROVÁNÍ:

Teplota chladicího okruhu bude vysoká. Dbejte na to, aby se kabel nedotýkal holé trubky, neobalené vrstvou tepelné izolace.

Odvzdušnění a kontrola těsnosti

1. Odvzdušnění

Účelem odvzdušnění je dostat vlhkost a vzduch ven ze systému, protože jinak by mohly způsobit neúčinnost kompresoru a přímo tak ovlivnit výkon chlazení.

2. Odvzdušnění pomocí vývěvy

Po utažení převlečných matic mezi vnitřní a venkovní jednotkou.

- Odmontujte záslepku třicestného ventilu momentovým klíčem. Zkontrolujte, zda jsou ventily pro vysoký i nízký tlak v uzavřené poloze.
- Odmontujte matici na servisním vývodu.
- Připojte měřidlo k servisnímu vývodu a vývěvě.
- Čerpejte vzduch, dokud měřidlo neukáže 30 palců rtuťového sloupce.
- Odpojte měřidlo. Utáhněte matici servisního vývodu.
- Šestihranným klíčem otevřete ventily pro vysoký a nízký tlak až na doraz (proti směru hodinových ručiček).
- Namontujte a utáhněte záslepku na třicestném ventilu.

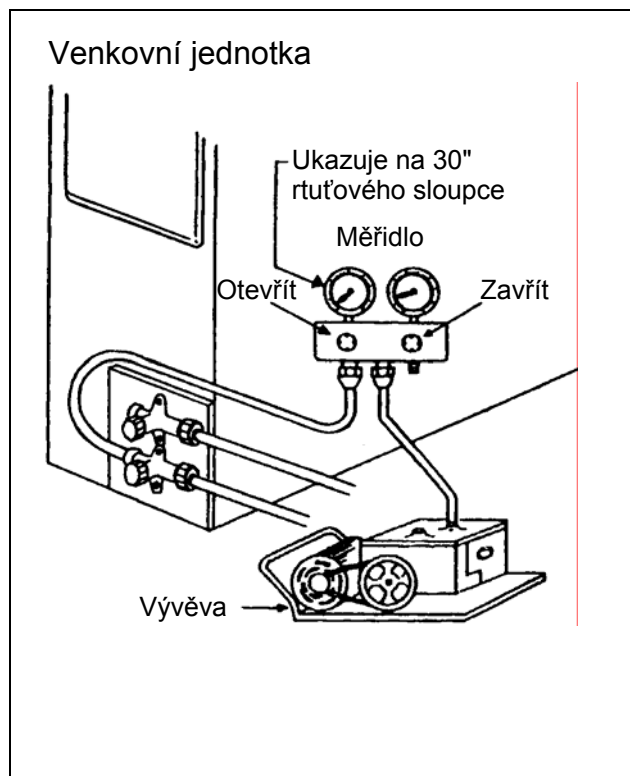

3. Kontrola těsnosti

- Zkontrolujte pečlivě těsnost všech spojů pomocí mýdlového roztoku. Po kontrole roztok důkladně utřete.
- Zakryjte spoj u vnitřní jednotky izolací trubek a 4 plastovými pásky, abyste zabránili kondenzaci vody v místě spoje.

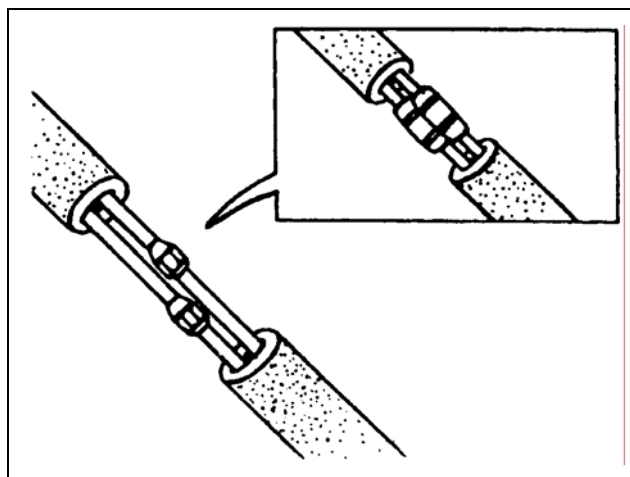

Trubka kapaliny a odtoková hadice

Když je venkovní jednotka nainstalována níže než vnitřní jednotka (obr. 1)

1. Odtoková hadice má být nad zemí a konec hadice nemá být ponořený do vody. Všechny trubky musí být připevněny ke zdi pomocí držáků.
2. Trubky musí být omotány páskou zdola nahoru.
3. Všechny trubky jsou svázány dohromady páskou a upevněny ke zdi pomocí držáků.

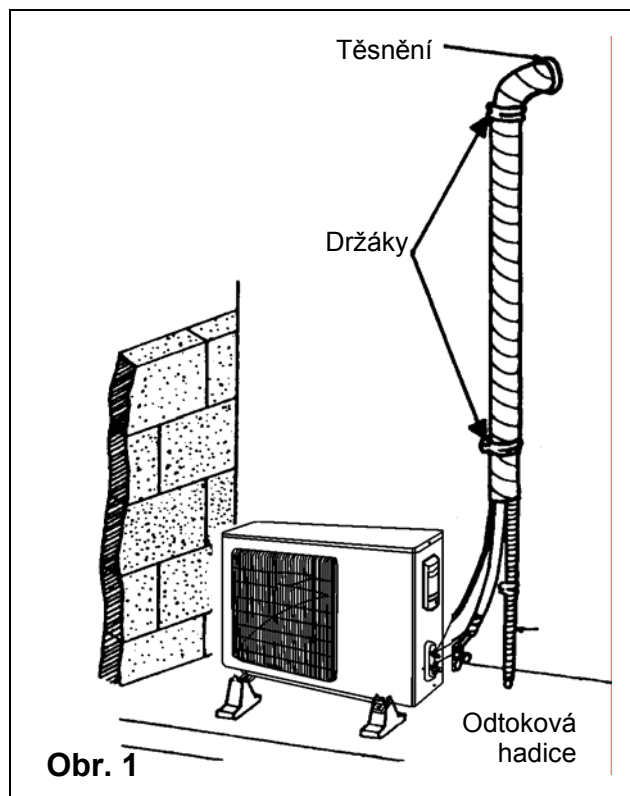

Když je venkovní jednotka nainstalována výše než vnitřní jednotka (obr. 2)

1. Trubky mají být omotány páskou zdola nahoru.
2. Všechny trubky jsou svázány dohromady páskou a vedeny tak, aby se voda nemohla vracet do místnosti.
3. Upevněte všechny trubky ke zdi pomocí držáků.

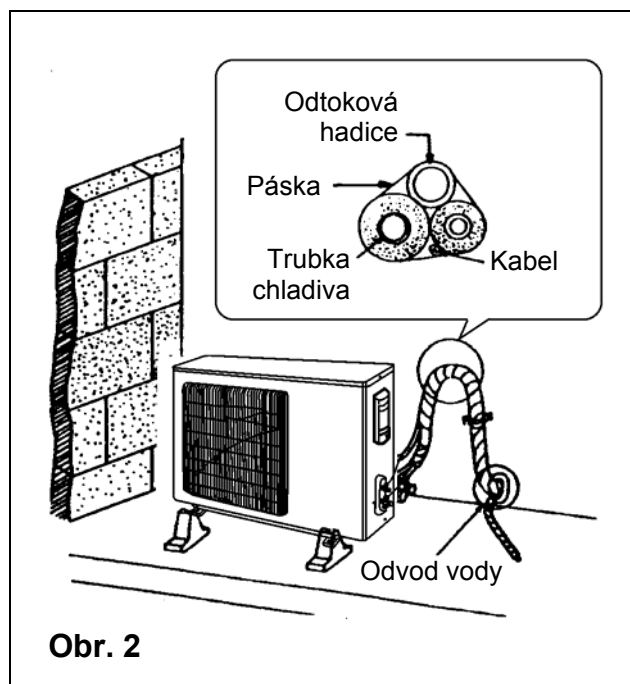

Odvod vody

UPOZORNĚNÍ:

Zkontrolujte, zda z jednotky dobře odtéká voda.

1) Odvod vody

- Vývod odtoku vody může být napravo vzadu nebo napravo.
- Průměr odtokové hadice by měl být stejný nebo větší než průměr připojovací trubky odtoku.
(Vinylová hadice, vnitřní průměr 20 mm, vnější průměr 26 mm)
- Snažte se, aby odtoková hadice byla co nejkratší a směřovala dolů se sklonem 1/100, aby se netvořily vzduchové kapsy (viz obr. 1).
- Použijte dodávanou odtokovou hadici (4) a svorku (5).
- Nasuňte odtokovou hadici úplně na vývod odtoku. Upevněte svorkou v místě šedého pásku a utáhněte šroub, aby byla jeho hlava méně než 4 mm od hadice (viz obr. 2, 3).
- Omotejte dodávanou těsnicí podložku (11) přes svorku a odtokovou hadici kvůli izolaci (viz obr.3).
- Odtokovou hadici uvnitř vnitřní jednotky nijak neohýbejte (viz obr. 4).

2) Zkontrolujte, zda po montáži odtokové hadice voda dobře odtéká.

- Nalijte asi 600 ml vody do odtokové vaničky přes výfuk vzduchu, abyste zkontrolovali odtok vody (viz obr. 5).

(Když je připojena odtoková hadice)

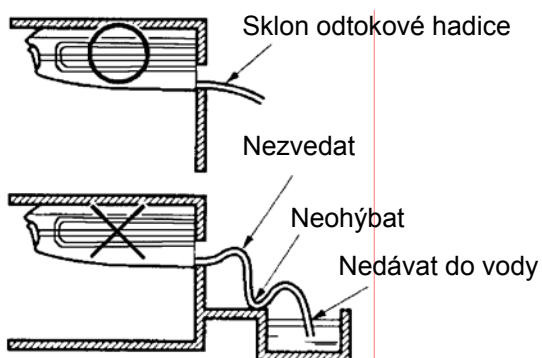

Obr. 1

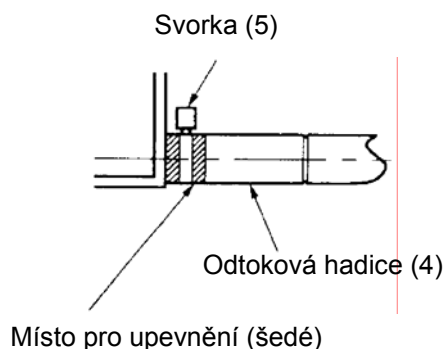

Obr. 2

Svorka (5)
(příslušenství) Velký utěšňovací plát (11)
(příslušenství)

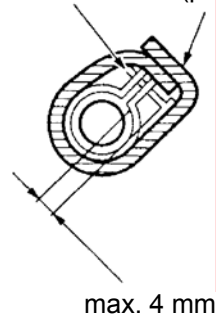

Obr. 3



Obr. 4

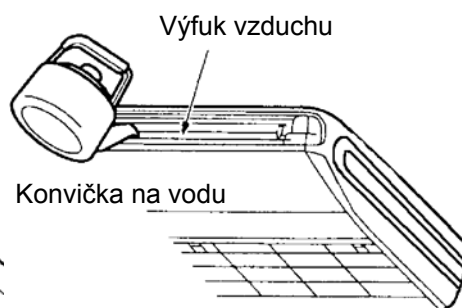

Obr. 5

Zkušební provoz

● Vyhodnocení funkčnosti





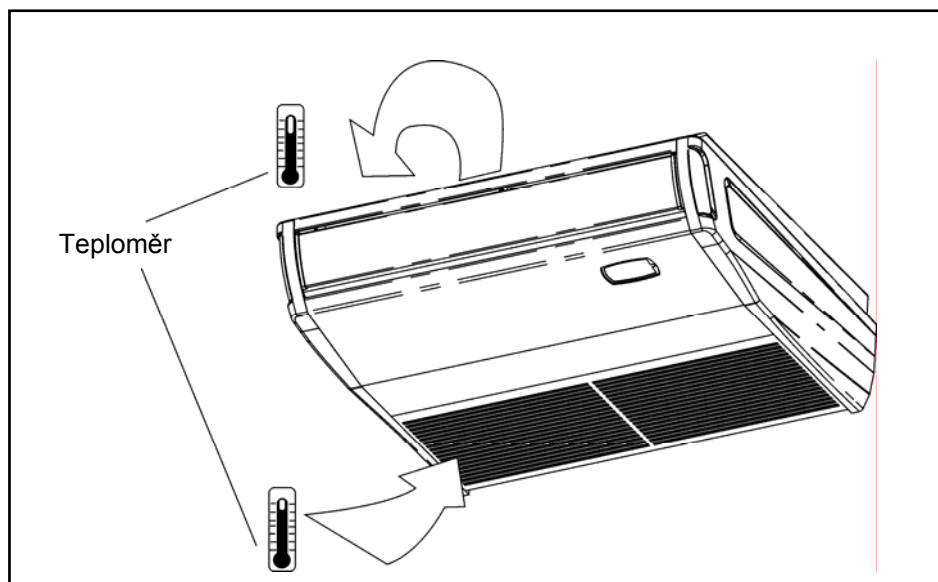



UPOZORNĚNÍ: Tuto činnost musí provádět odborník.

- Zkontrolujte velikost napájecího napětí.
- Použijte teploměr pro změření teploty nasávaného a vyfukovaného vzduchu.
- Rozdíl teplot mezi nasávaným a vyfukovaným vzduchem by měl být nejméně 8 °C.



- Jednotka má funkci automatického restartu a dokáže si zapamatovat režim provozu před přerušením napájení.

● Příslušenství

Č.	Název	Tvar	Počet	Specifikace	Poznámky
1	Vývod odtoku pro venkovní jednotku		1		
2	Průchodka pro vývod odtoku		1		
3	Papírová šablona pro instalaci		1		
4	Dálkový ovladač		1		
5	Baterie		2	AAA 1,5 V	
6	Ovládací kabel		1	UL 2835 4XAWG24	
7	Napájecí kabel		1	H07RN-F,3G1.5	
8	Propojovací napájecí kabel		1	H05RN-F 3G1.0	

* Při instalaci použijte výhradně výše uvedené příslušenství. Jinak může dojít k úniku vody, úrazu elektrickým proudem, požáru apod.

Rutinní kontrola po instalaci

● Kontrola po instalaci

UPOZORNĚNÍ: Tuto činnost musí provádět odborník.

Položky ke kontrole	Možná závada
Je zařízení dobře upevněno?	Jednotka může spadnout, otřásat se nebo vydávat hluk.
Provedli jste kontrolu těsnosti?	Hrozí nedostatečný výkon chlazení/topení.
Je tepelná izolace dostatečná?	Může nastat kondenzace a odkapávání vody.
Je odtok vody v pořádku?	Může nastat kondenzace a odkapávání vody.
Souhlasí napájecí napětí s údajem na štítku?	Může nastat elektrická porucha nebo poškození součástí.
Je instalace vodičů a trubek správná?	Může nastat elektrická porucha nebo poškození součástí.
Je jednotka řádně uzemněna?	Může dojít k probíjení napětí na kostru zařízení.
Je napájecí kabel správný?	Může dojít k závadě nebo požáru.
Je přívod nebo výfuk vzduchu volný?	Hrozí nedostatečný výkon chlazení/topení.
Odpovídá množství chladiva délce spojovacích trubek?	V případě potřeby doplňte chladivo.

Technické údaje

Model	ASF-09AL	ASF-12AL	ASF-18AL
Funkce	Chlazení/Topení	Chlazení/Topení	Chlazení/Topení
Výkon chlazení (W)	2500	3500	5000
Výkon topení (W)	2800	3900	5600
Napájecí napětí	220-240V~	220-240V~	220-240V~
Frekvence	50 Hz	50 Hz	50 Hz
Jmenovitý proud chlazení/topení (A)	4,0/4,4	5,5/5,8	7,9/9,2
Jmenovitý výkon chlazení/topení (W)	890/980	1230/1290	1790/2090
Objem cirkulujícího vzduchu (m ³ /h)	550	600	700
Chladivo	R410A		
Odolnost proti vodě	IP24		
Hlučnost (vnitřní/venkovní) dB (A)	45/54	46/56	54/59
Typ klimatu	T1		
Stupeň ochrany	I		
Hmotnost (vnitřní/venkovní jednotka) kg	27/30	27/40	27/52
Rozměry (mm) (š×v×h)	Vnitřní: 836×238×695 Venkovní: 848×320×540		Vnitřní: 836×238×695 Venkovní: 920×378×690

* Všechny výše uvedené hodnoty mohou být bez upozornění změněny. Aktuální hodnoty jsou uvedeny na štítku jmenovitých hodnot zařízení.

Rozsah provozních teplot

	Vnitřní strana DB/WB (°C)	Venkovní strana DB/WB (°C)
Max. chlazení	32/23	43/26 (T1)
Min. chlazení	21/15	21/-
Max. topení	27/-	24/18
Min. topení	20/-	-5/-6

EKOLOGICKÁ INFORMACE

Tato jednotka obsahuje fluorované skleníkové plyny zahrnuté v Kjótském protokolu. Údržba a likvidace musí být provedena kvalifikovaným personálem.

Chladivo R410A, GWP = 1730

DOPLŇOVÁNÍ CHLADIVA

S ohledem na regulaci EC 842/2006, týkající se fluorovaných skleníkových plynů je v případě doplňování chladiva povinné následující:

- Vyplnit přiloženou nálepku a uvést množství továrně předplněného chladiva (viz technická nálepka), dále doplněné chladivo a celkový obsah chladiva
- Nalepit nálepku vedle technické nálepky na jednotce. U splitových klimatizací nalepte na venkovní jednotku.

Upozornění: Použijte nesmazatelnou tužku.

- 1 = Tovární naplnění
2 = Doplněné chladivo
3 = Celkem

The diagram shows a refrigerant charging station. On the left, there is a vertical scale with a container labeled 'R' and a container labeled '1'. A container labeled '2' is being poured into the container labeled '1'. On the right, there are three boxes for recording weights in kilograms (Kg):
① = Kg
② = Kg
① + ② = Kg

- 1 Factory charge
2 Extra charge
1+2 Total charge

