

**Příručka uživatele**

**KLIMATIZAČNÍ ZAŘÍZENÍ**

**TÝDENNÍ ČASOVAČ**

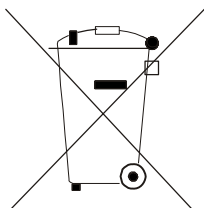

**Pozor:**

Na Vašem výrobku je uveden tento symbol. Říká, že se elektrické a elektronické přístroje nemají likvidovat s domácím odpadem, nýbrž se mají vracet zvlášť do specializované sběrný.

**A. Informace k likvidaci pro soukromé uživatele**

**1. V Evropské unii**

Pozor: Tento přístroj nelikvidujte s normálním domácím odpadem!

Podle nové směrnice EU, která stanovuje správný způsob zpětného odběru použitých elektrických a elektronických přístrojů, nakládání s nimi a jejich recyklace, se musí staré elektrické a elektronické přístroje likvidovat zvlášť.

Po zavedení směrnice v členských zemích EU mohou nyní soukromé domácnosti odevzdávat svoje použité elektrické a elektronické přístroje bezplatně ve stanovených sběrnách\*.

V některých zemích\* můžete staré přístroje případně odevzdat bezplatně i u Vašeho specializovaného prodejce, pokud si koupíte srovnatelný nový přístroj.

\*) Další podrobnosti obdržíte od Vašeho obecního úřadu.

Jestliže Vaše použité elektrické a elektronické přístroje obsahují baterie nebo akumulátory, měli byste je nejprve vyjmout a zlikvidovat zvlášť podle místního platného nařízení.

Řádnou likvidací přispějete ke správnému sběru starých přístrojů, nakládání s nimi a jejich používání. Odbornou likvidací tak zabráníte možným škodlivým dopadům na životní prostředí a zdraví.

**2. V ostatních zemích Evropské unie**

Informujte se prosím na Vašem obecním úřadě na správný postup při likvidaci tohoto přístroje.

**B. Informace k likvidaci pro průmyslové uživatele**

**1. V Evropské unii**

Jestliže jste tento výrobek používali pro živnostenské účely a nyní ho chcete zlikvidovat:

Obraťte se prosím na Vašeho specializovaného prodejce, který Vás může informovat o vracení výrobku. Možná budete muset za odběr a recyklaci zaplatit. Malé výrobky (a malá množství) možná ne.

**2. V ostatních zemích mimo EU**

Na správný postup likvidace tohoto přístroje se informujte na Vašem obecním úřadě.

# OBSAH

---

ZPŮSOB INSTALACE .....	2
POKYNY .....	3
PŘIPOJENÍ .....	4
Napájení .....	4
Ovládání .....	4
POPIS TÝDENNÍHO ČASOVAČE .....	5
OBSLUHA .....	8
Nastavení ovládání jednotky/skupiny .....	8
Nastavení zapnutí/vypnutí .....	10
Nastavení časovače .....	11
Kontrola zapnutí/vypnutí a časovače .....	17
Nastavení času .....	18
Nastavení zablokování tlačítek .....	19

Děkujeme vám, že jste si zakoupili toto klimatizační zařízení.  
Před jeho použitím si důkladně přečtěte tento návod a uložte jej na bezpečném místě pro  
budoucí použití.

# ZPŮSOB INSTALACE

1. Najděte vhodné místo pro instalaci a udělejte otvor podle rozměrů vypínače. Otvor slouží pro montáž vypínače.
2. Připojte napájecí kabel týdenního časovače a vypínače podle níže uvedeného obrázku a vyvedte napájecí kabel vypínače a kroucený kabel s propojkou přes instalační krabici <3>.
3. Upevněte instalační krabici vypínače <2> a základní desku týdenního časovače do instalační krabice <3> pomocí šroubů.
4. Nasadte kryt týdenního časovače.

## Poznámka:

Při instalaci dávejte dobrý pozor na orientaci základní desky týdenního časovače. Strana se dvěma otvory by měla být dole, jinak nelze panel manuálního ovládání správně nainstalovat.

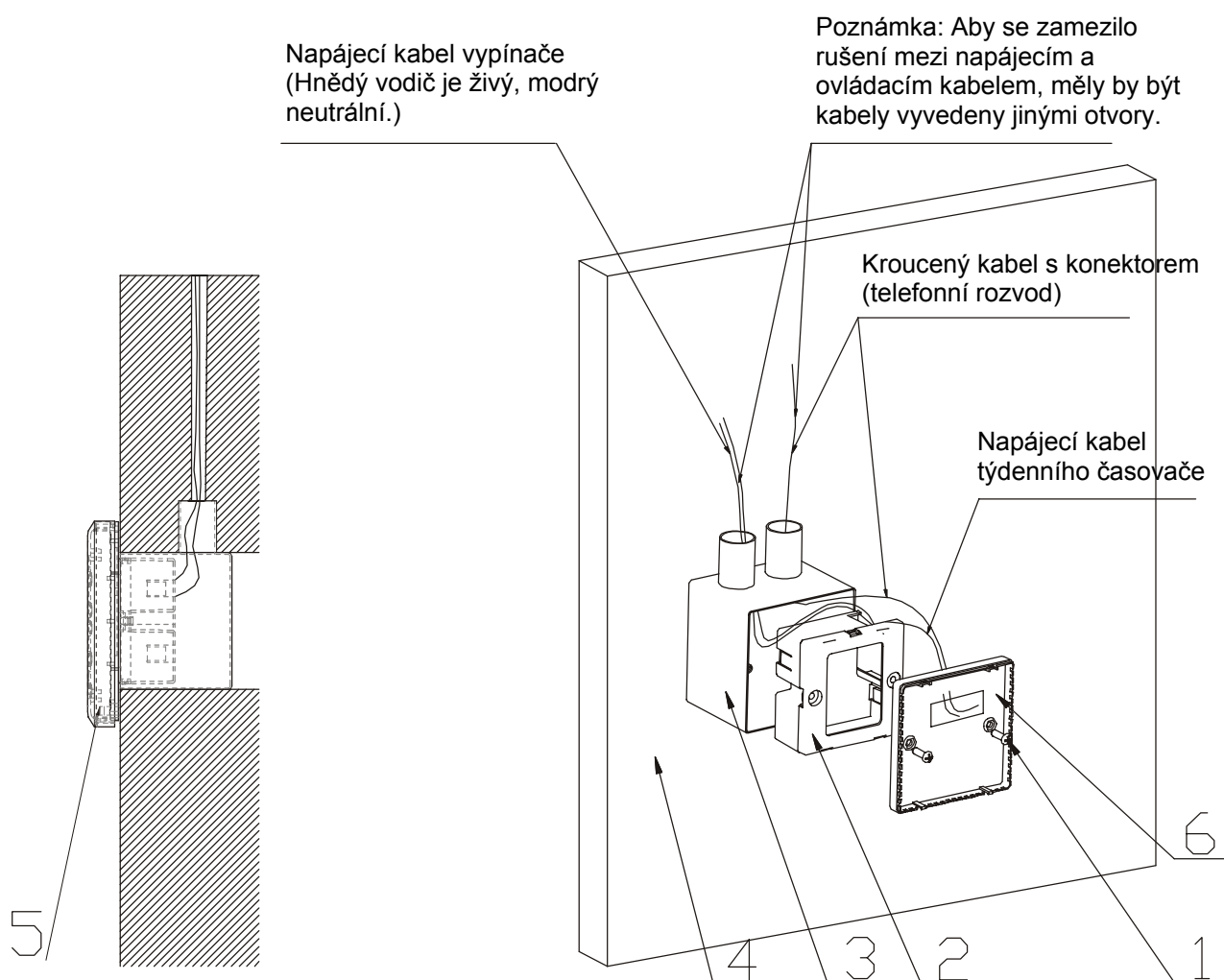

Obr. 1: Skryté vedení

Obr. 2: Náskres instalace

1. Šroub	4. Zeď
2. Vypínač	5. Týdenní časovač
3. Instalační krabice	6. Základní deska týdenního časovače

# POKYNY

---

1. Ujistěte se, že napájení odpovídá specifikacím časovače. Nevhodné napájení může způsobit špatné fungování nebo dokonce poškození časovače.
2. Zkontrolujte, zda je ovládací kabel správně připojen. Jinak může docházet k chybám při komunikaci.
3. Neinstalujte týdenní časovač na místě, kde může být vystaven působení vody nebo přímého slunečního světla.
4. Chraňte týdenní časovač před nárazy, vibracemi nebo jiným poškozením.
5. Doba startu týdenního časovače při prvním zapnutí je asi 10 sekund.
6. Pokud dojde k mimořádné situaci (například je cítit zápach spáleniny), okamžitě odpojte týdenní časovač od napájení.

# PŘIPOJENÍ

---

## ■ Napájení

Napájení se připojuje do konektoru CN2 (viz obrázek 3). Pro napájení lze použít zdroj nabízený naší společností nebo lze použít jiný zdroj napájení s jmenovitými hodnotami 12 V, 400 mA.

## ■ Ovládání

Pro připojení manuálního ovládání slouží komunikační svorky A a B konektoru CN1 (viz obrázek 3). Při připojování ovládacího kabelu musí komunikační svorka A týdenního časovače odpovídat svorce A manuálního ovládání a svorka B musí odpovídat svorce B.

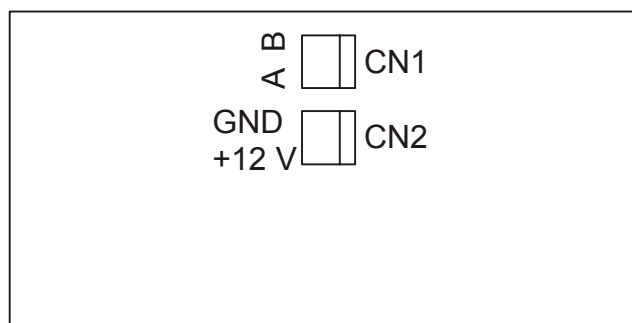

Obr. 3: Připojení

# POPIS TÝDENNÍHO ČASOVAČE

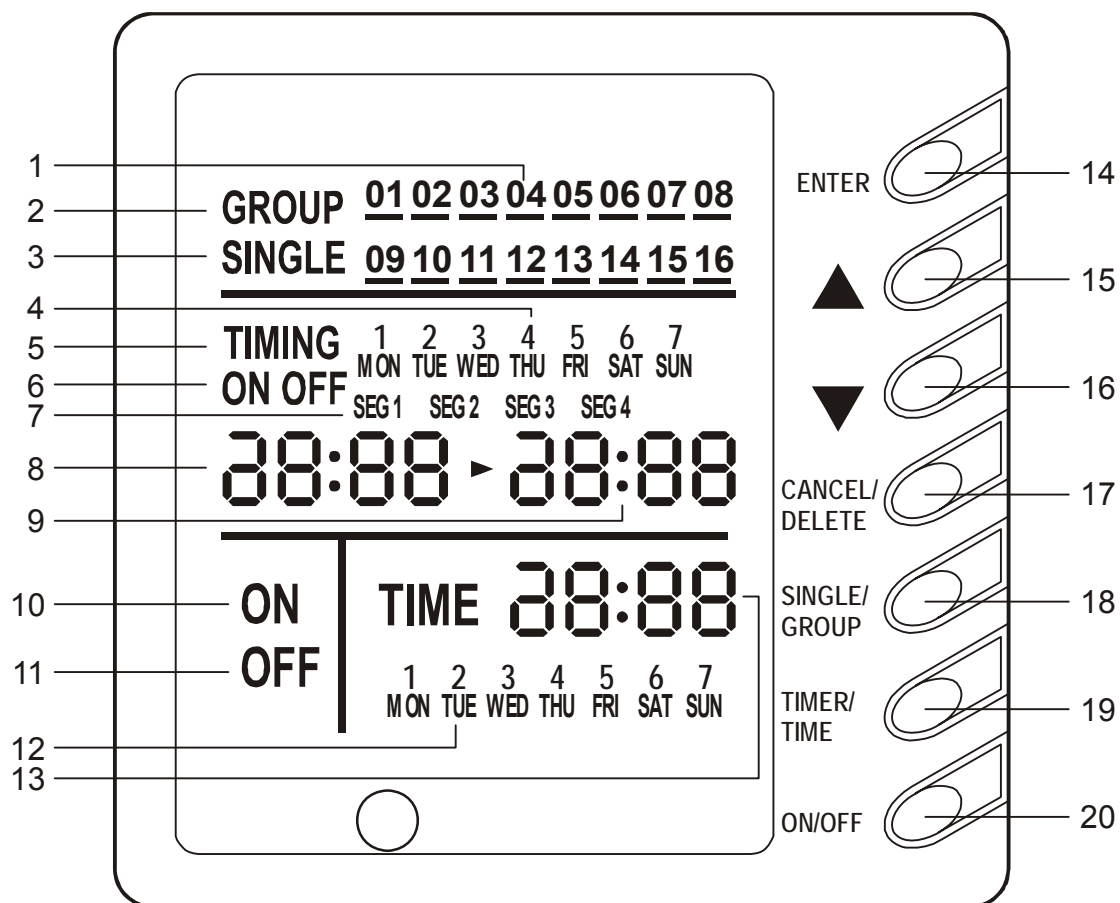

Obr. 4: Panel týdenního časovače

1. Číslo jednotky	11. Indikace nastavení vypnutí
2. Indikace ovládání skupiny	12. Aktuální den v týdnu
3. Indikace ovládání jednotky	13. Aktuální čas hodina:minuta
4. Zobrazení dne v týdnu	14. Potvrzení
5. Indikace nastavení časovače	15. Zvýšení hodnoty/další položka
6. Indikace stavu časovače	16. Snížení hodnoty/předchozí položka
7. Indikace časového úseku	17. Zrušení/Vymazání
8. Zobrazení času zapnutí	18. Jednotka/Skupina
9. Zobrazení času vypnutí	19. Časovač/Čas
10. Indikace nastavení zapnutí	20. Zapnout/Vypnout

## ■ Výchozí stránka

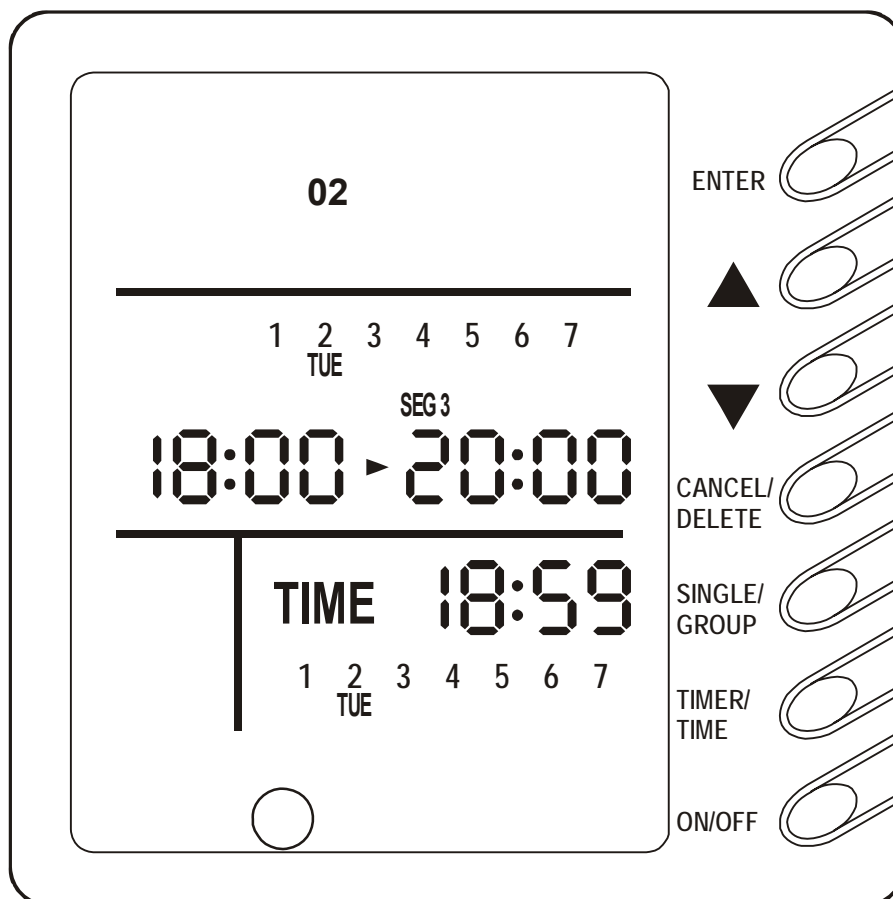

Obr. 5: Výchozí zobrazení

- 1) Když je jednotka v řízeném stavu, bude se zobrazovat číslo příslušné jednotky.
- 2) Když je jednotka v zapnutém stavu, bude pod příslušným číslem jednotky podtržení; když je jednotka ve vypnutém stavu, bude číslo jednotky bez podtržení.
- 3) Je-li v řízeném stavu pouze jedna jednotka, a aktuální čas spadá do určitého časového úseku, zobrazí se tento úsek časovače. V opačném případě se časovač nezobrazí.

**Příklad:** Na obrázku 5 je aktuální čas úterý 18.59, jednotka 2 je v řízeném stavu a vypnuta, a nastavení časového úseku časovače 3 v úterý pro jednotku 2 je: čas zapnutí 18.00 a čas vypnutí 20.00. To znamená, že aktuální čas spadá do nastaveného časového úseku a proto se tento úsek zobrazuje.

## Poznámky

- 1) Rozdíl mezi „dlouhým stisknutím“ a „krátkým stisknutím“ je následující: dlouhé stisknutí znamená stisknutí tlačítka do dobu delší než 5 sekund, krátké stisknutí znamená stisknutí tlačítka po dobu kratší než 5 sekund.
- 2) Příslušné číslo vybrané jednotky má podtržení a příslušné číslo nevybrané jednotky nemá podtržení.
- 3) Nastavené časy zapnutí a vypnutí jednotky nemohou být stejné a čas zapnutí jednotky by měl být nižší než čas vypnutí jednotky, jinak je nastavení neplatné a zůstane zachováno předchozí nastavení.
- 4) Pokud existuje v jednom dnu společná část mezi 2 časovými úseky jednotky, sjednoťte je.
- 5) Minutovou část nastavení časovače lze zvyšovat a snižovat jen po 10 minutách. Všechna nastavení času se provádí ve 24hodinovém formátu. Všechna nastavení musí být pouze v rámci jednoho dne.
- 6) Nastavení časového úseku platí, dokud není změněno.

# OBSLUHA

## ■ Nastavení ovládání jednotky/skupiny

### Nastavení ovládání jednotky

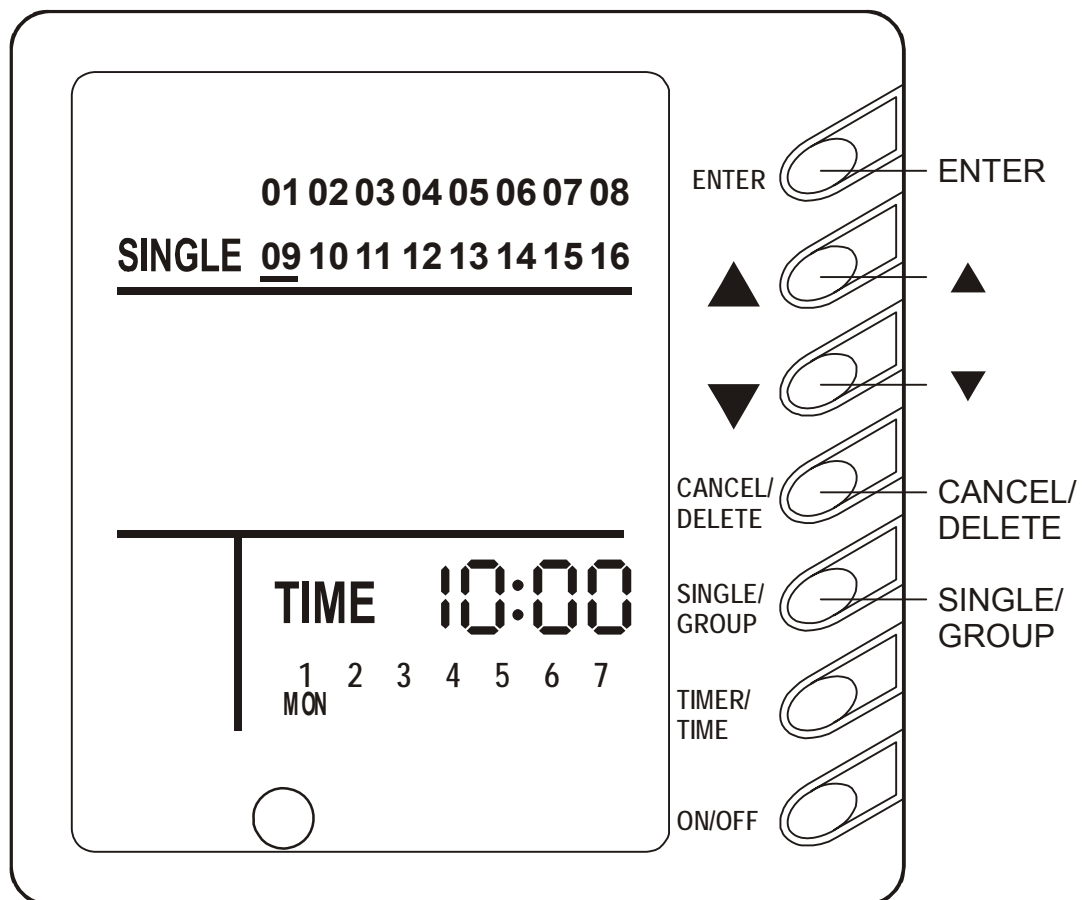

Obr. 6

- 1) Při zobrazení výchozí stránky stiskněte krátce „SINGLE/GROUP“, abyste se dostali do režimu nastavení jedné jednotky. Na displeji se zobrazují indikátor „SINGLE“ a všechna čísla jednotek.
- 2) Stisknutím „▲“ nebo „▼“ vyberte jednotku, kterou chcete nastavit.
- 3) Stiskněte krátce „SINGLE/GROUP“, abyste potvrdili výběr jednotky. Pokud stisknete znovu krátce „SINGLE/GROUP“, bude výběr jednotky zrušen. Po příslušným číslem vybrané jednotky se zobrazuje podtržení. Není-li jednotka vybrána, podtržení se nezobrazuje.
- 4) Pokud je určitá jednotka vybrána v kroku 3), stiskněte „▲“ nebo „▼“ pro vymazání.
- 5) Po stisknutí „ENTER“ funguje nastavení jedné jednotky a stránka zobrazuje příslušné číslo pro vybranou jednotku. U vybrané jednotky není žádné podtržení. U vybrané jednotky lze nastavovat zapnutí/vypnutí a nastavení časovače.
- 6) Krátké stisknutí „CANCEL/DELETE“ může vrátit na výchozí rozhraní a nastavení jedné jednotky se neuplatní.

## Nastavení ovládání skupiny

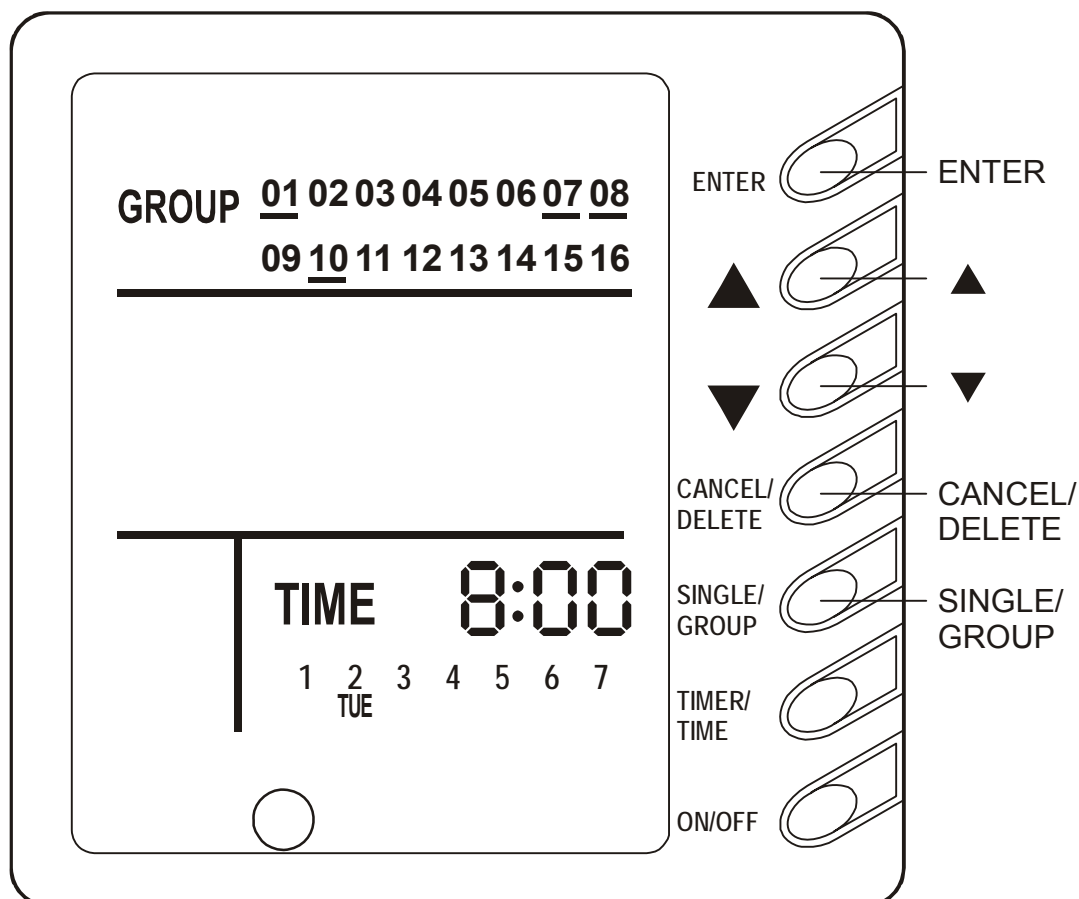

Obr. 7

- 1) Při zobrazení výchozí stránky stiskněte dlouze „SINGLE/GROUP“, abyste se dostali do režimu nastavení skupiny. Na displeji se zobrazují indikátor „GROUP“ a všechna čísla jednotek.
- 2) Stisknutím „▲“ nebo „▼“ vyberte jednotku, kterou chcete nastavit.
- 3) Stiskněte krátce „SINGLE/GROUP“, abyste potvrdili výběr jednotky. Pokud stisknete znovu krátce „SINGLE/GROUP“, bude výběr jednotky zrušen. Po příslušným číslem vybrané jednotky se zobrazuje podtržení. Není-li jednotka vybrána, podtržení se nezobrazuje.
- 4) Pokud je určitá jednotka vybrána v kroku 3), stisknutím „▲“ nebo „▼“ se vybraná jednotka nevymaže.
- 5) Po stisknutí „ENTER“ funguje nastavení skupiny a stránka zobrazuje číslo vybrané jednotky. U vybrané jednotky nebude žádné podtržení, ale u vybrané jednotky lze nastavovat zapnutí/vypnutí a nastavení časovače.
- 6) Krátké stisknutí „CANCEL/DELETE“ může vrátit na výchozí stránku a nastavení skupiny se neuplatní.

## ■ Nastavení zapnutí/vypnutí

### Poznámka:

1. Toto nastavení lze provést, jen když je dobře nastaveno nastavení jednotky/skupiny.
2. Nastavení zapnutí/vypnutí může být provedeno s nastavením časovače.

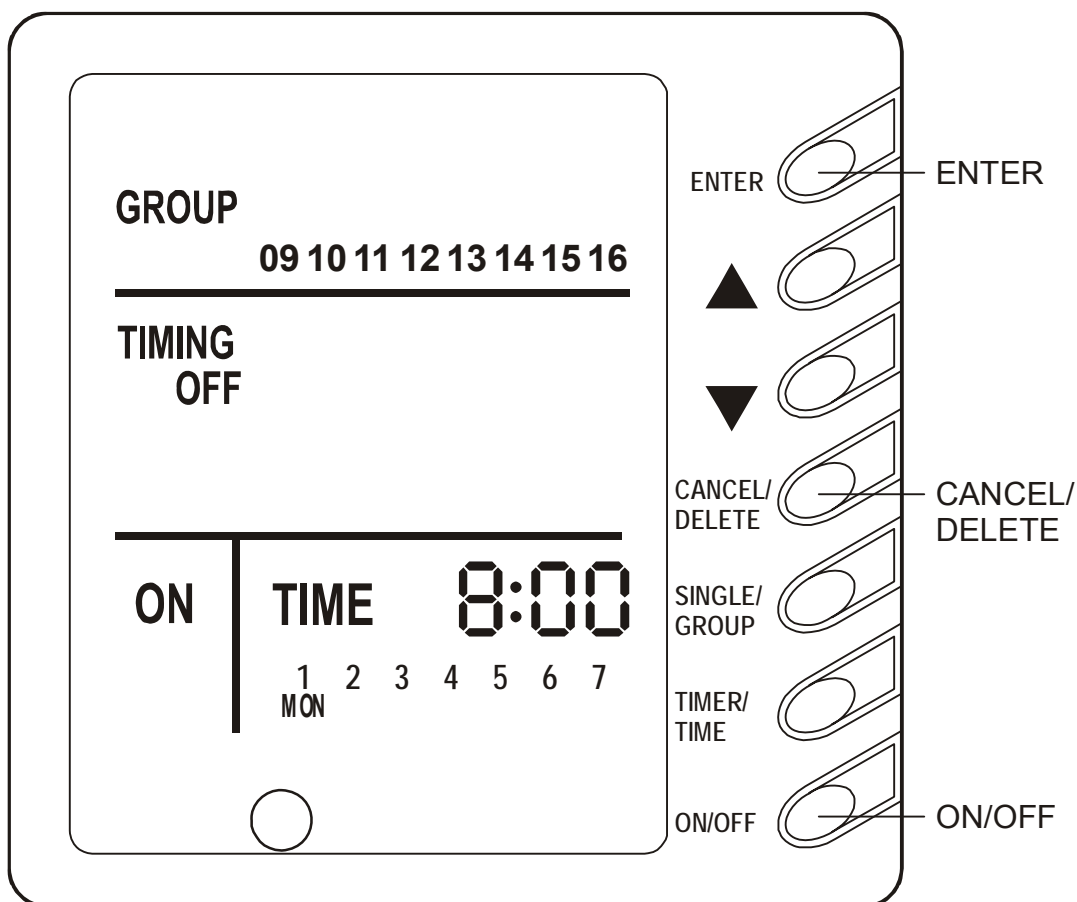

Obr. 8

- 1) Stiskněte „ON/OFF“ pro zapnutí jednotky; stiskněte znovu „ON/OFF“ pro vypnutí. Při ovládání jedné jednotky lze zapínat/vypínat jen jednu jednotku, při ovládání skupiny lze zapínat/vypínat několik vybraných jednotek. Při zapnutí jednotky se zobrazí indikace „ON“, při vypnutí jednotky se zobrazí indikace „OFF“.
- 2) Stiskněte „ENTER“ pro potvrzení zapnutí/vypnutí a návrat na výchozí stránku nebo stiskněte krátce „CANCEL/DELETE“ pro návrat na výchozí stránku a zrušení nastavení zapnutí/vypnutí.

## ■ Nastavení časovače

### Poznámka:

1. Toto nastavení lze provést, jen když je dobře nastaveno nastavení jednotky/skupiny.
2. Nastavení časovače může být provedeno s nastavením zapnutí/vypnutí.
3. Týdenní časovač potřebuje určitou dobu pro uložení a zpracování dat. Během této doby nefunguje žádné tlačítko.

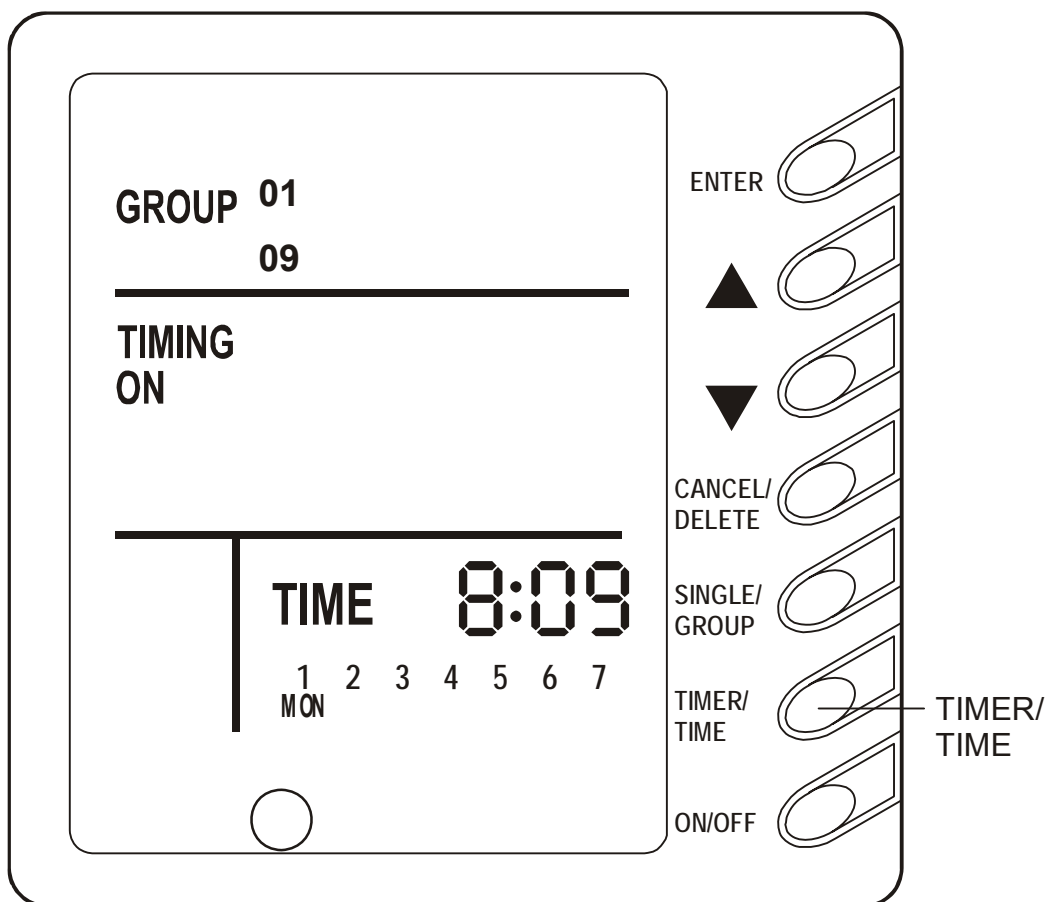

Obr. 9

- 1) Stiskněte krátce „TIMER/TIME“, abyste přešli do nastavení časovače. V tomto okamžiku se zobrazují indikátory „TIMING“ a „ON“ a blikají, časovač je v platném stavu (obr. 9).

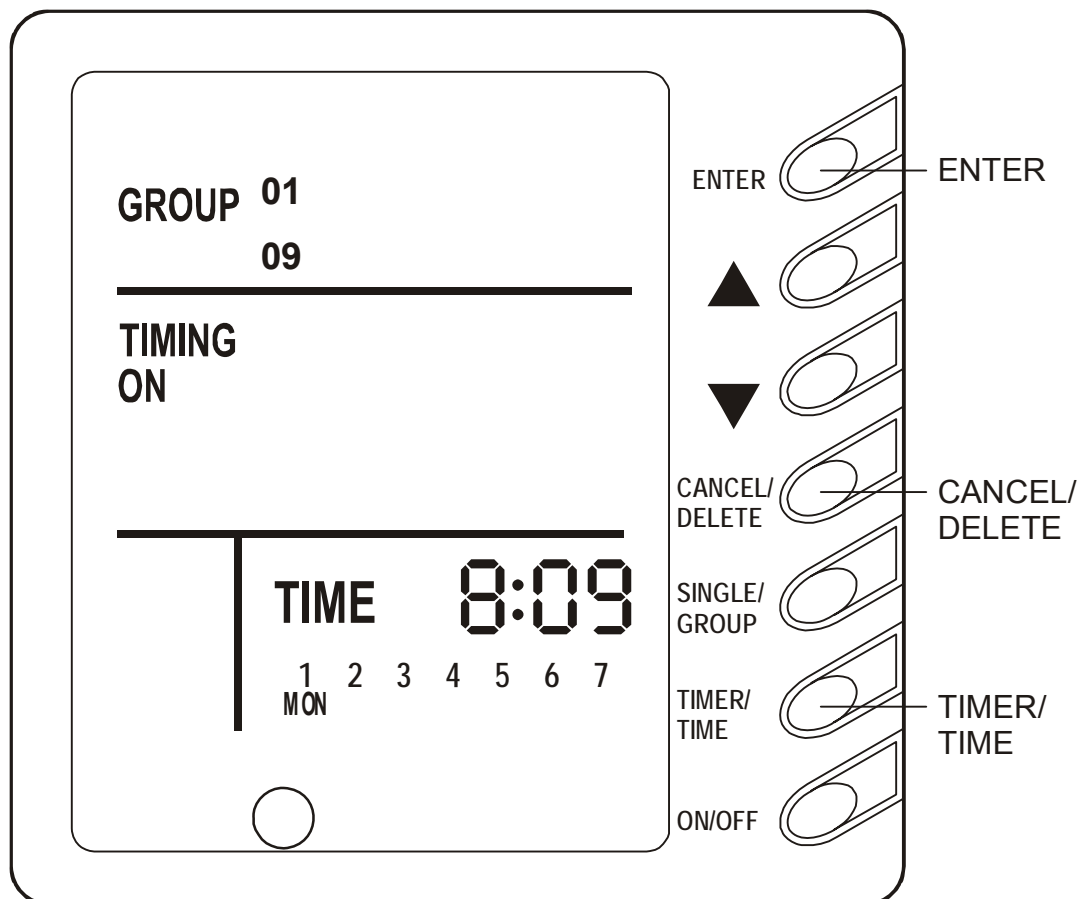

Obr. 10

- 2) Když se ruší nastavení časovače vybrané jednotky, stiskněte po kroku 1 dlouze „CANCEL/DELETE“. „TIMING“ a „OFF“ bliká a pak je časovač v neplatném stavu. V tomto okamžiku dlouhé stisknutí „CANCEL/DELETE“ může přepnout časovač mezi platným a neplatným stavem. Časovač lze nastavit pouze v platném stavu časovače. Krátké stisknutí „CANCEL/DELETE“ může vrátit na výchozí stránku. Stisknutí „ENTER“, když je časovač zneplatněn, může zrušit všechny časovače pro vybranou jednotku v týdnu (obr. 10).

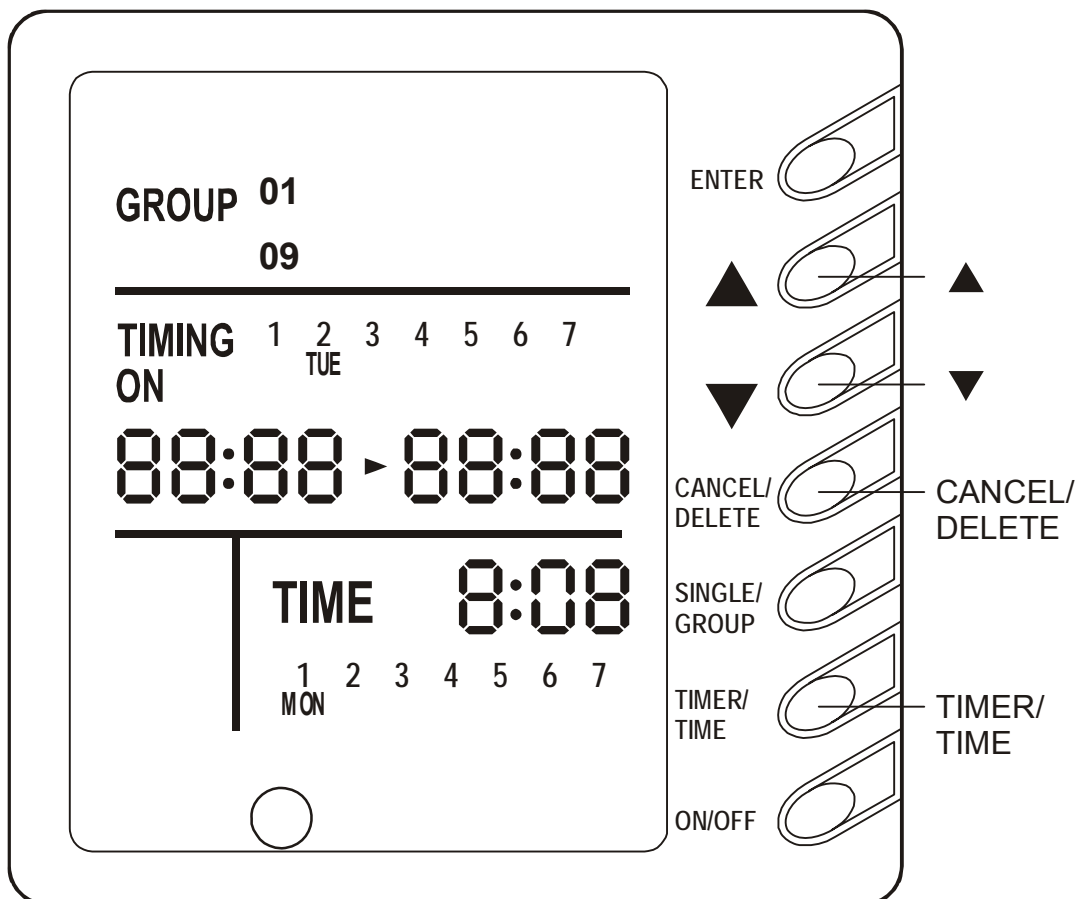

Obr.11

- 3) Když je časovač potvrzen, stiskněte krátce „TIMER/TIME“ pro přechod do nastavení týdenního časovače. Stisknutím „▲“ nebo „▼“ můžete vybrat určitý den v týdnu od pondělí (MON) do neděle (SUN). Krátkým stisknutím „CANCEL/DELETE“ se můžete vrátit do kroku 2 (obr. 11).

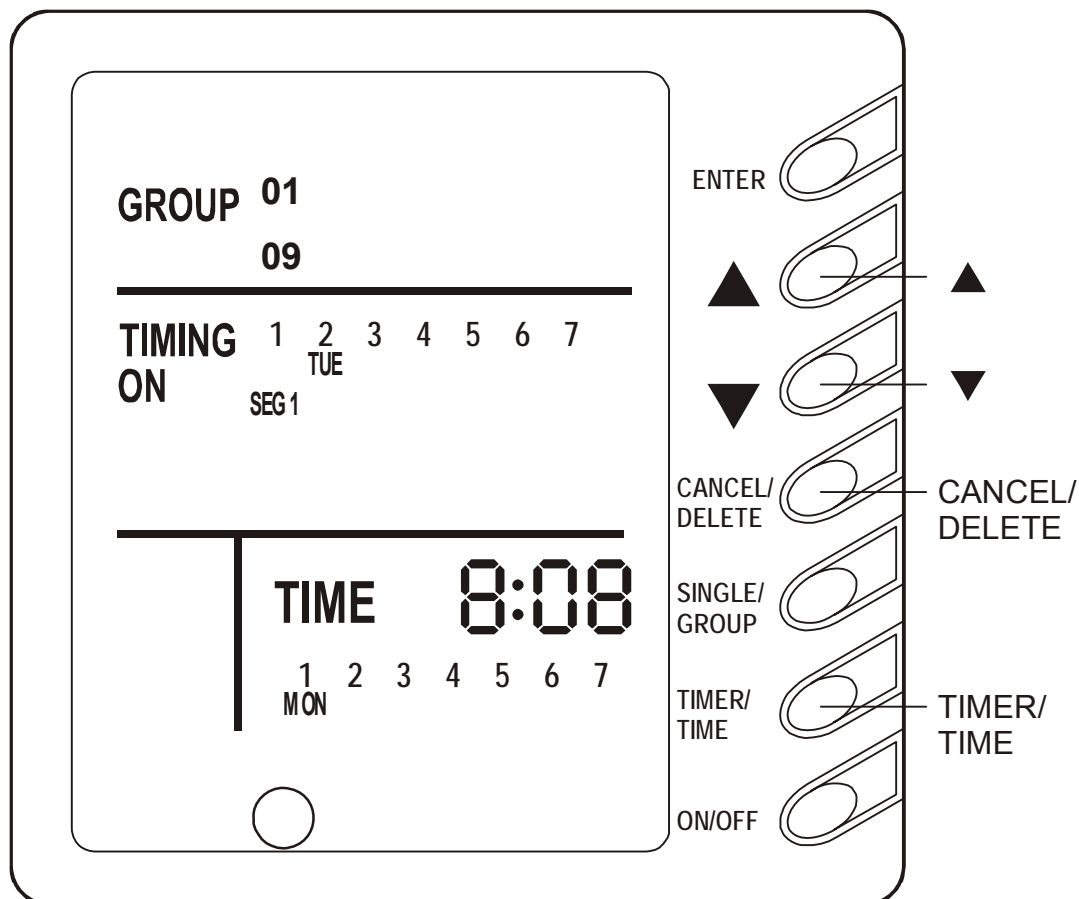

Obr.12

- 4) Stiskněte znovu krátce „TIMER/TIME“ pro zahájení nastavení časového úseku časovače. Stisknutím „▲“ nebo „▼“ můžete vybrat určitý časový úsek v určitém dnu v týdnu. Krátkým stisknutím „CANCEL/DELETE“ se můžete vrátit do kroku 3 (obr. 12).
5. Stiskněte znovu krátce „TIMER/TIME“ pro zahájení nastavení času zapnutí a času vypnutí. Stisknutím „▲“ nebo „▼“ můžete nastavit požadovanou hodnotu, krátkým stisknutím „TIMER/TIME“ můžete přecházet od hodinové části času zapnutí až po minutovou část času vypnutí. Krátkým stisknutím „CANCEL/DELETE“ se můžete vrátit do kroku 4. Když jsou nastaveny hodinové části času zapnutí i času vypnutí, je proces nastavení tohoto časového úseku dokončen.

**Poznámka:** Pouze když krátké stisknutí „CANCEL/DELETE“ pro návrat zpět do kroku 4 a hodinové i minutové části času zapnutí a vypnutí byly nastaveny, stává se funkce platnou. To znamená, tiskněte krátce „TIMER/TIME“ dokud minutová část času vypnutí neblíká.

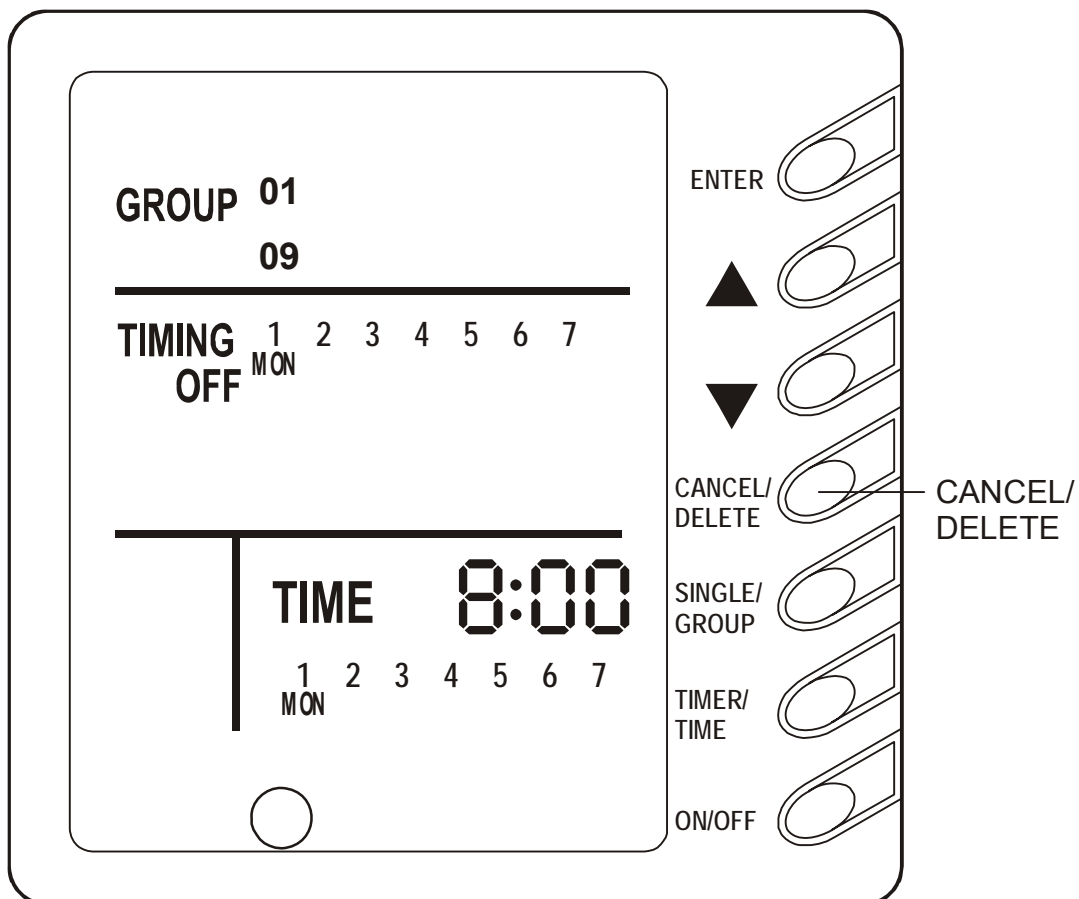

Obr. 13

- 6) Pro zrušení časovače v určitém dnu stiskněte dlouze „CANCEL/DELETE“ v kroku 3 a zobrazí se „TIMING OFF“. Je možné zvolit jiný den pro provedení nastavení časovače (obr.13).

**Příklad:** Na obrázku13 je vymazáno nastavení časovače na pondělí pro jednotku 1 a 9.

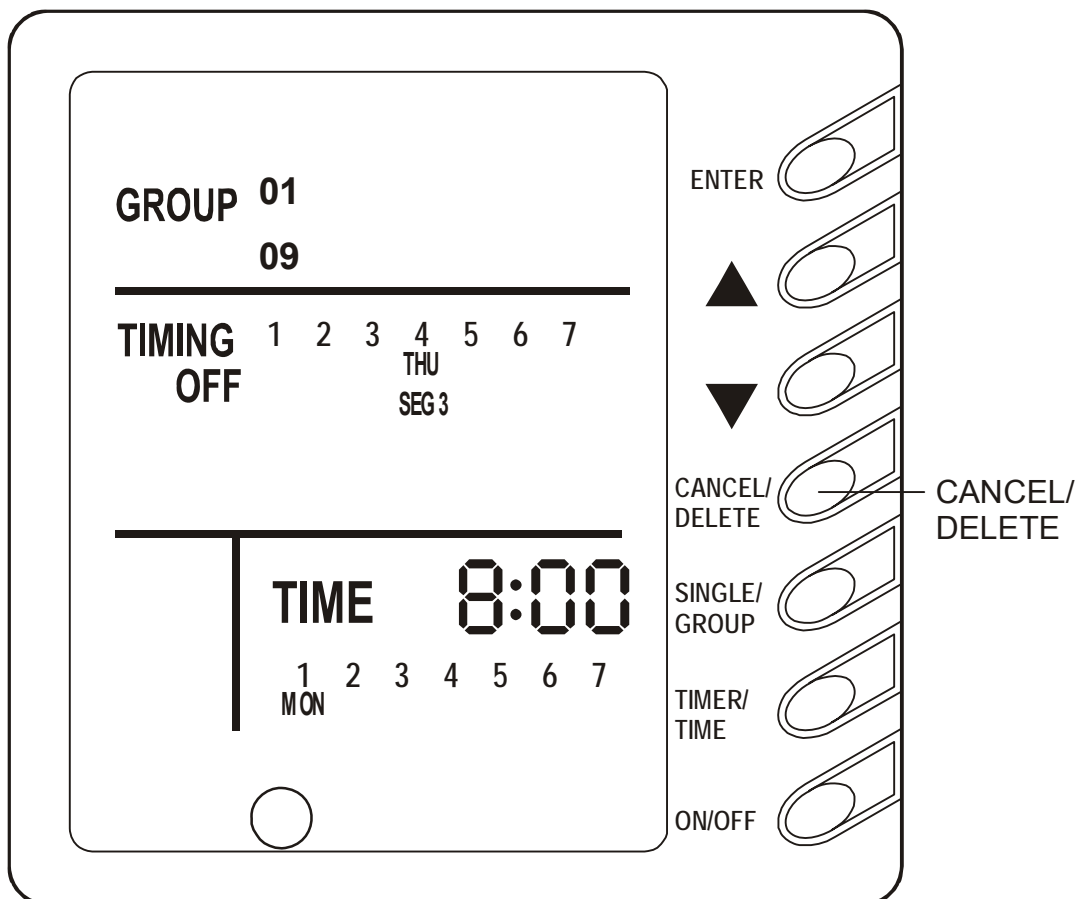

Obr. 14

- 7) Pro zrušení časovače pro určitý časový úsek v určitém dnu stiskněte v kroku 4 dlouze „CANCEL/DELETE“ a zobrazí se „TIMING OFF“. Ale nastavení časovače může být provedeno v jiném časovém úseku tohoto dne (obr.14).

**Příklad:** Na obrázku 14 je vymazáno nastavení časovače pro 3. časový úsek ve čtvrtek pro jednotky 1 a 9.

- 8) Bez ohledu na to, kdy je během procesu časovače stisknuto „ENTER“, časovač je potvrzen a dojde k návratu na výchozí stránku.

## ■ Kontrola zapnutí/vypnutí a časovače

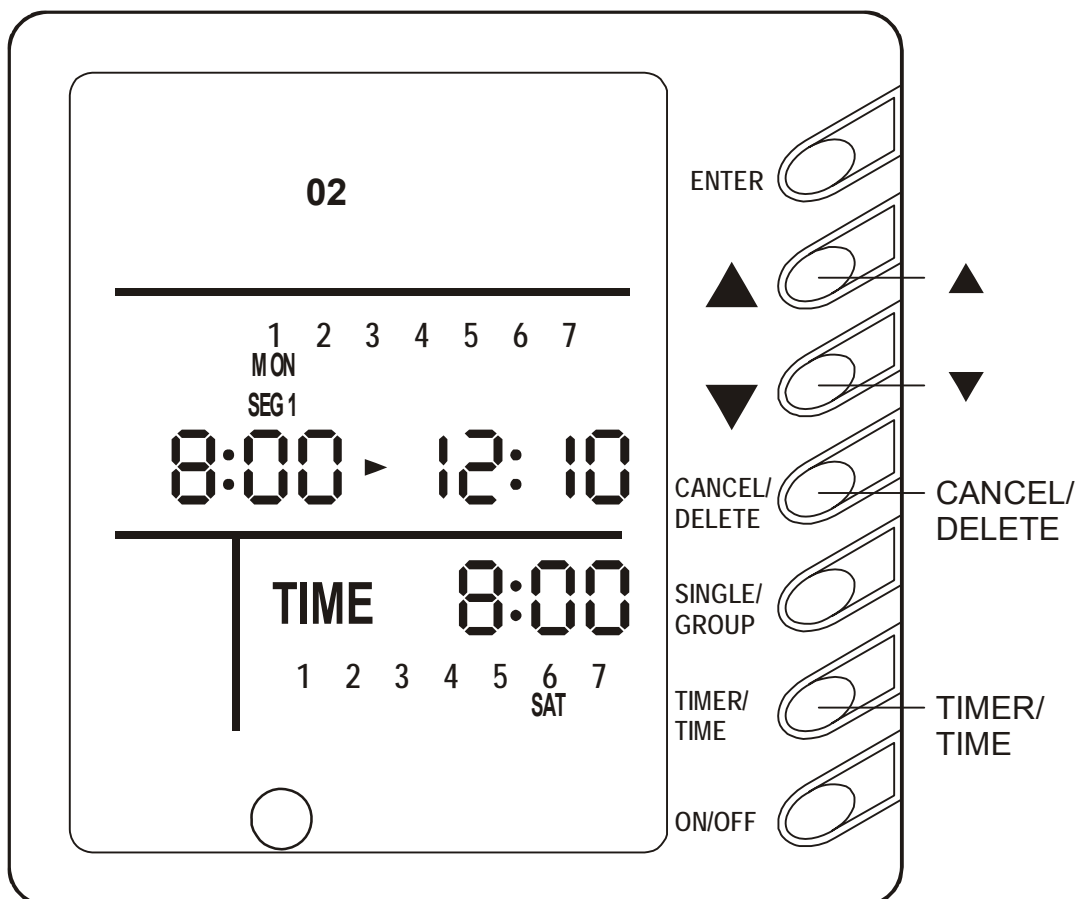

Obr.15

- 1) Na výchozí stránce se zobrazuje číslo ovládané jednotky. Pokud je pod číslem jednotky podtržení, znamená to, že je jednotka v zapnutém stavu, jinak je jednotka ve vypnutém stavu. Stiskněte krátce „TIMER/TIME“ pro zahájení zjišťování nastavení časovače jednotky. Zobrazí se čísla všech jednotek.
- 2) Stisknutím „▲“ nebo „▼“ vyberte jednotku. Číslo příslušné jednotky bliká. Krátkým stisknutím „CANCEL/DELETE“ se můžete vrátit na výchozí stránku.
- 3) Stiskněte krátce „TIMER/TIME“, abyste vybrali určitý den v týdnu. V tomto okamžiku se zobrazí časovač týdne vybrané jednotky. Krátkým stisknutím „CANCEL/DELETE“ se můžete vrátit na krok 2
- 4) Krátkým stisknutím „TIMER/TIME“ a pak „▲“ nebo „▼“ můžete vybrat určitý časový úsek vybraného dne. V tomto okamžiku se zobrazuje časový úsek časovače a časovač v tomto časovém úseku. Stisknutím „CANCEL/DELETE“ se můžete vrátit na krok 3.

## ■ Nastavení času

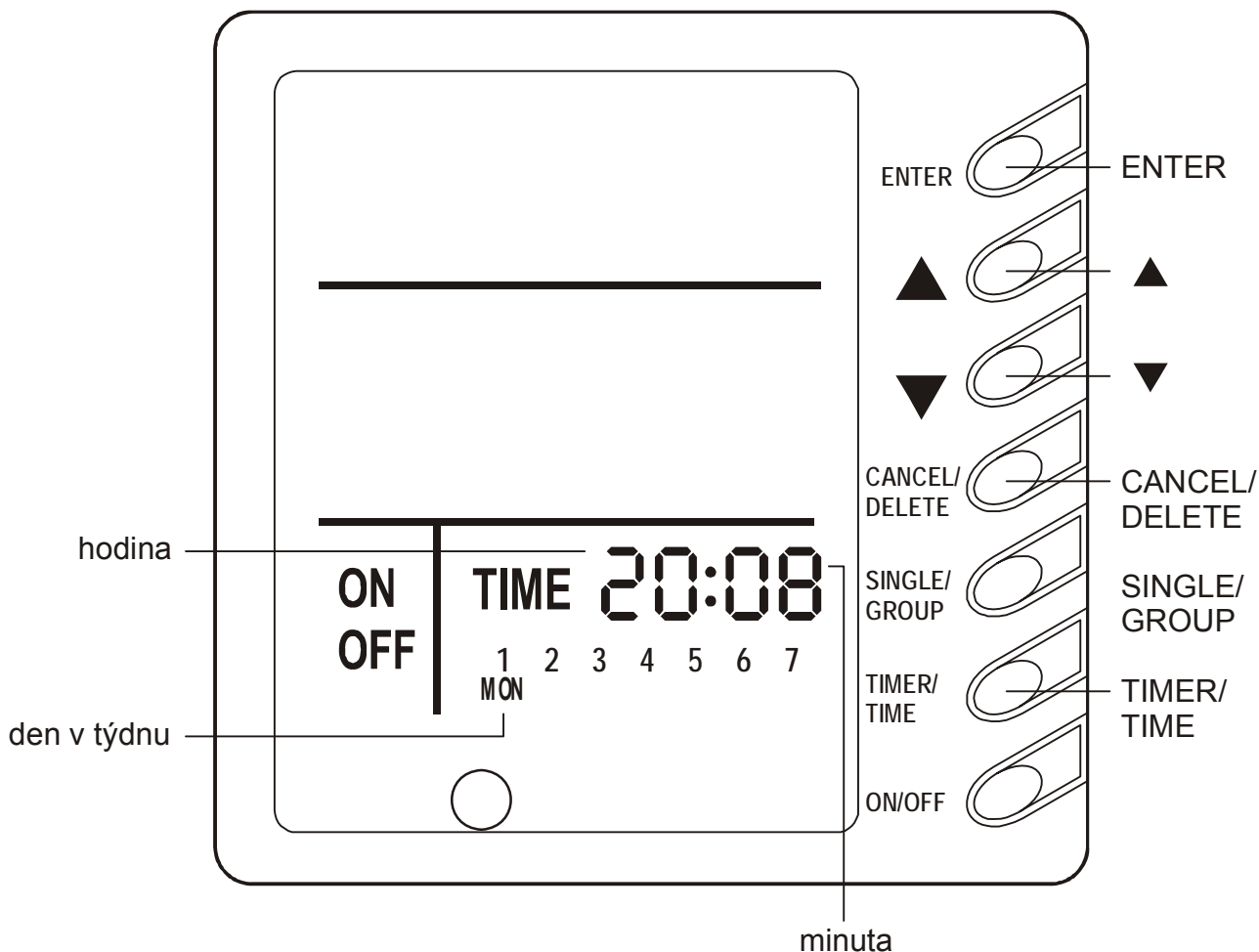

Obr.16

- 1) Na výchozí stránce stiskněte dlouze „TIMER/TIME“, abyste mohli začít nastavovat čas. Minutová část času bude blikat.
- 2) Stisknutím „▲“ nebo „▼“ nastavte minutovou část času. Stiskněte krátce „TIMER/TIME“. Bude blikat hodinová část času. Stisknutím „▲“ nebo „▼“ můžete nastavit hodinovou část času. Stiskněte krátce „TIMER/TIME“. Bude blikat den v týdnu. Stisknutím „▲“ nebo „▼“ můžete nastavit den v týdnu od pondělí (MON) do neděle (SUN).
- 3) Stisknutí „ENTER“ kdykoli během nastavování času způsobí, že je nastavený čas potvrzen, režim nastavování času se ukončí a provede se návrat zpět na výchozí stránku.

## ■ Nastavení zablokování tlačítek

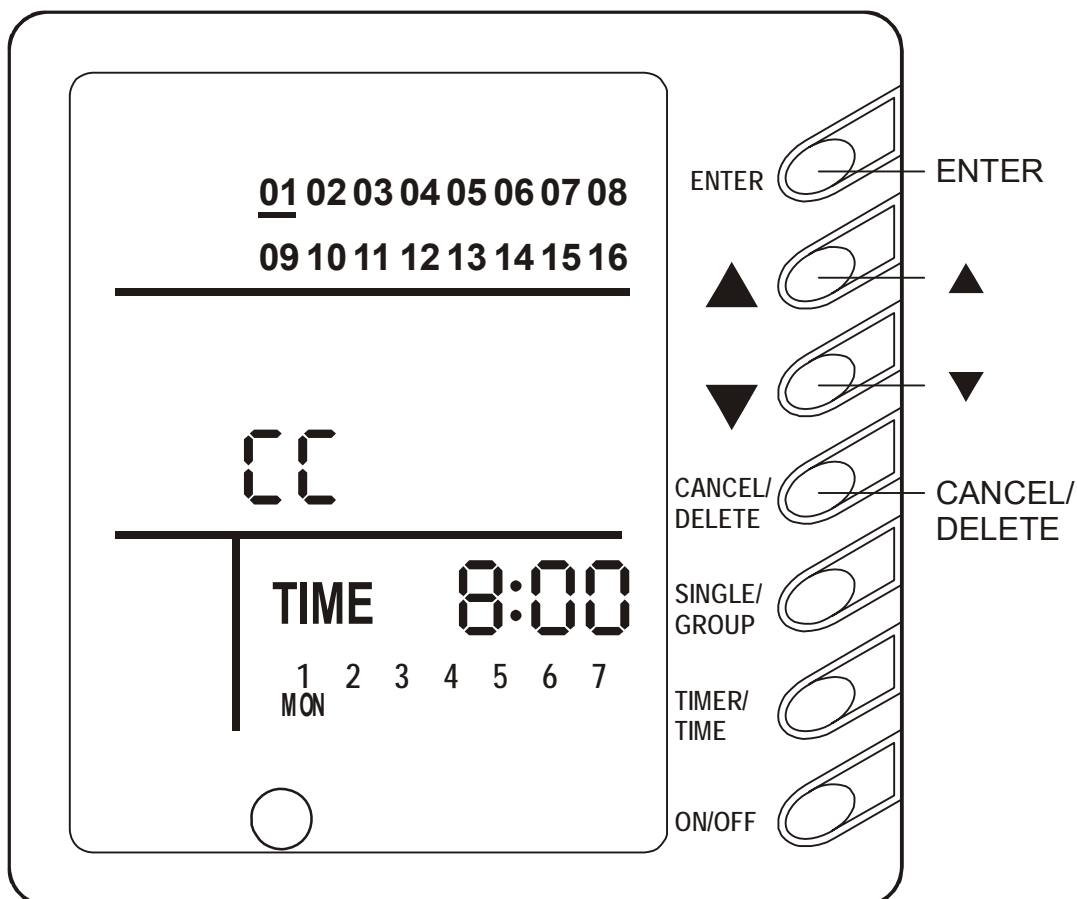

- 1) Stiskněte dlouze tlačítko „CANCEL/DELETE“, abyste přešli do režimu nastavení zablokování funkce tlačítek kabelového ovladače.
- 2) Když centrální ovladač přejde do režimu nastavení zablokování funkcí tlačítek, na displeji se zobrazí „CC“. Zobrazí se všechna čísla jednotek a nejmenší číslo jednotky bude blikat. Stiskněte tlačítko „ENTER“ pro aktivaci funkce zablokování tlačítek. Pro zrušení funkce zablokování tlačítek stiskněte znovu tlačítko „ENTER“. Pod číslem jednotky se zablokovanými tlačítky se zobrazí podržení.
- 3) Stiskněte krátce tlačítko „CANCEL/DELETE“, abyste ukončili režim nastavení zablokování tlačítek.

Příklad: Na obrázku 17 jsou zablokována tlačítka jednotky 1. U ostatních jednotek není funkce zablokování tlačítek aktivována.





